

# Dell™ P2212H/P2312H Monitör

[Kullanıcı Kılavuzu](#)

[Ekran çözünürlüğünü 1920 x 1080'e \(en yüksek\) ayarlamak](#)

---

**Bu belgedeki bilgiler, önceden haber verilmeden değiştirilebilir.  
© 2011 Dell Inc. Tüm hakları saklıdır.**

Bu malzemelerin, Dell Inc.'nin yazılı izni olmadan, herhangi bir şekilde çoğaltılması kesinlikle yasaktır.

Bu metinde kullanılan ticari markalar: *Dell* ve *DELL* logosu Dell Inc'nin ticari markalarıdır; *Microsoft* ve *Windows*, Microsoft Corporation'un Birleşik Devletler ve/veya diğer ülkelerdeki ticari markaları ya da tescilli ticari markalarıdır, *Intel*, Intel Corporation'ın Birleşik Devletler ve/veya diğer ülkelerdeki tescilli ticari markasıdır; ve *ATI*, Advanced Micro Devices, Inc.'nin ticari markasıdır *ENERGY STAR*, ABD Çevre Koruma Ajansının tescilli ticari markasıdır. Bir *ENERGY STAR* ortağı olan Dell Inc., bu ürünün, enerji verimliliği açısından *ENERGY STAR* kurallarını karşıladığını belirlemiştir.

Bu belgede diğer ticari markalar ve ticari adlar, marka ve adların sahibi olduğu varlıkları ya da bunların ürünlerini ifade etmek için kullanılmış olabilir. Dell Inc., kendine ait olanlar dışında ticari markalar ve ticari adlardaki her türlü mülkiyet çıkarını reddetmektedir.

---

Model P2212Hb/P2312Ht

Kasım 2011 Değişiklik A01

# Dell™ P2212H/P2312H Monitörü Kullanıcı Kılavuzu

[Monitörünüz Hakkında](#)



[Monitörü Kurma](#)

[Monitörün Kullanılması](#)

[Sorun Giderme](#)

[Ek](#)

## Notlar, Dikkat Notları ve Uyarılar

-  **NOT:** NOT, bilgisayarınızı daha iyi kullanmanıza yardımcı olacak önemli bilgileri göstermektedir.
-  **DİKKAT:** DİKKAT, talimatlara uygun hareket edilmediğinde donanımda zarar ya da veri kaybına neden olabilecek durumları göstermektedir.
-  **UYARI:** **UYARI, mal zararı, kişisel yaralanma ya da ölümlerle sonuçlanabilecek durumları göstermektedir.**

**Bu belgedeki bilgiler, önceden haber verilmeden değiştirilebilir.**  
© 2011 Dell Inc. Tüm hakları saklıdır.

Bu malzemelerin, Dell Inc.'nin yazılı izni olmadan, herhangi bir şekilde çoğaltılması kesinlikle yasaktır.

Bu metinde kullanılan ticari markalar: *Dell* ve *DELL* logosu Dell Inc'nin ticari markalarıdır; *Microsoft* ve *Windows*, Microsoft Corporation'un Birleşik Devletler ve/veya diğer ülkelerdeki ticari markaları ya da tescilli ticari markalarıdır, *Intel*, Intel Corporation'ın Birleşik Devletler ve/veya diğer ülkelerdeki tescilli ticari markasıdır; ve *ATI*, Advanced Micro Devices, Inc.'nin ticari markasıdır ENERGY STAR, ABD Çevre Koruma Ajansının tescilli ticari markasıdır. Bir ENERGY STAR ortağı olan Dell Inc., bu ürünün, enerji verimliliği açısından ENERGY STAR kurallarını karşıladığını belirlemiştir.

Bu belgede diğer ticari markalar ve ticari adlar, marka ve adların sahibi olduğu varlıkları ya da bunların ürünlerini ifade etmek için kullanılmış olabilir. Dell Inc., kendine ait olanlar dışında ticari markalar ve ticari adlardaki her türlü mülkiyet çıkarını reddetmektedir.

Model P2212Hb/P2312Ht

Kasım 2011 Değişiklik A01

# Monitörünüzü Kurma

Dell™ P2212H/P2312H Monitör

---

## Ekran çözünürlüğünü 1920 x 1080'e (en yüksek) ayarlamak

Microsoft® Windows® işletim sistemlerini kullanırken en iyi görüntü performansı için aşağıdaki işlemleri uygulayarak ekran çözünürlüğünü **1920 x 1080** piksele ayarlayın:

Windows XP'de:

1. Masaüstünü sağ tıklayın ve **Özellikler**'i seçin.
2. **Ayarlar** sekmesini seçin.
3. Sol fare düğmesine basılı tutarken kaydırma çubuğunu sağa doğru kaydırarak ekran çözünürlüğünü **1920 x 1080** olarak ayarlayın.
4. **Tamam**'ı tıklayın.

Windows Vista® ya da Windows® 7'de:

1. Masaüstünü sağ tıklayın ve **Kişiselleştirme**'yi seçin.
2. **Görüntü Ayarlarını Değiştir**'i tıklayın.
3. Sol fare düğmesine basılı tutarken kaydırma çubuğunu sağa doğru kaydırarak ekran çözünürlüğünü **1920 x 1080** olarak ayarlayın.
4. **Tamam**'ı tıklayın.

Eğer seçenekler arasında **1920 x 1080**'ü göremiyorsanız, grafik kartınızın sürücüsünü güncelleştirmeniz gerekebilir. Lütfen aşağıdaki senaryolardan kullandığınız bilgisayar sistemini en iyi açıklayanı seçin ve verilen işlemleri uygulayın.

- 1: **[Eğer internet erişimine sahip bir Dell™ masaüstü ya da Dell™ taşınabilir bilgisayarınız varsa.](#)**
  - 2: **[Eğer Dell™ markalı olmayan bir masaüstü, taşınabilir bilgisayar ya da grafik kartınız varsa.](#)**
-

# Monitörünüz Hakkında

## Dell™ P2212H/P2312H Monitörü Kullanıcı Kılavuzu

- [Paketin İçindekiler](#)
- [Ürün Özellikleri](#)
- [Parçaları ve Kumandaları Tanıma](#)
- [Monitörün Teknik Özellikleri](#)
- [Tak-Çalıştır Uyumluluğu](#)
- [Evrensel Seri Yol \(USB\) Arayüzü](#)
- [LCD Monitör Kalite ve Piksel Politikası](#)
- [Bakım Kuralları](#)

## Paketin İçindekiler

Mönitörünüzle, aşağıda listelenen parçalar birlikte gelmektedir. Tüm parçaları aldığınızdan emin olun ve eksik bir parça varsa [Dell ile iletişim kurun](#).

- ✍ **NOT:** Bazı öğeler isteğe bağlı olabilir ve monitörünüzle birlikte gönderilmeyebilir. Bazı özellikler ve ortamlar, bazı ülkelerde sunulmuyor olabilir.
- ✍ **NOT:** Başka bir stand ile kuracaksanız lütfen kurulum talimatları için iletili standın kurulum kılavuzuna bakın.
- ✍ **NOT:** P2212H/P2312H monitör, harici kabloları hariç olmak üzere BFR/PVC içermez (Halojen içermez).

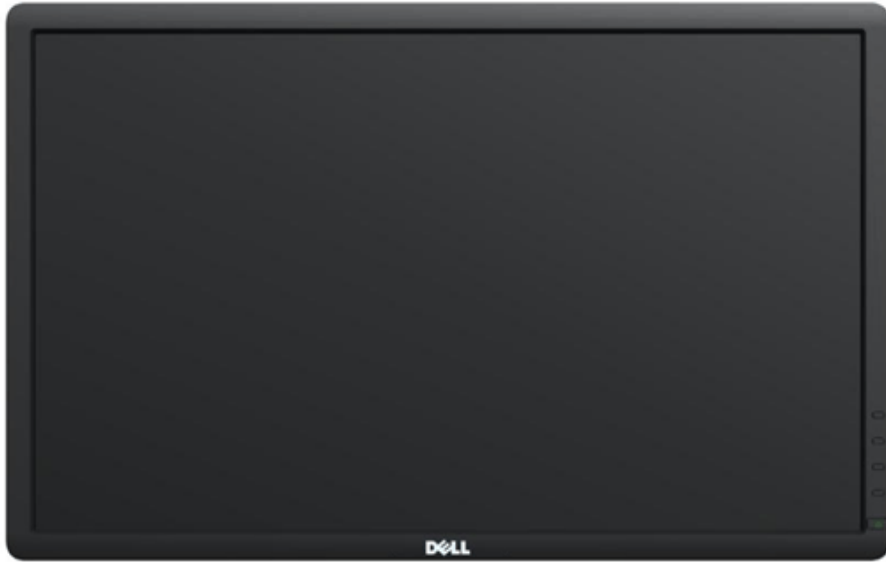

- Monitör

- Stand



- Elektrik Kablosu



- VGA Kablosu (Monitöre takılı)



- DVI Kablosu



- USB karşıya yükleme kablosu (monitör üzerindeki USB bağlantı noktalarının kullanılmasını sağlar)



- Sürücüler ve Belgeler ortamı
- Hızlı Başlangıç Kılavuzu
- Ürün ve Güvenlik Bilgileri Kılavuzu

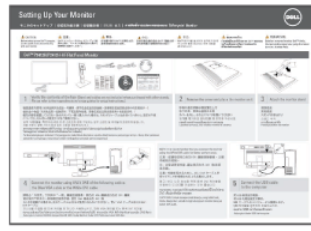
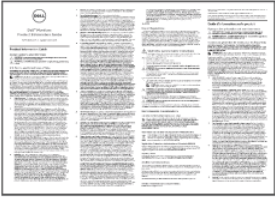

## Ürün Özellikleri

**Dell Professional P2212H/P2312H** düz panel ekran, aktif matrisli, İnce Film Transistörlü (TFT), Sıvı Kristal Ekran (LCD) ve LED arka ışığa sahiptir. Monitörün özellikleri arasında şunlar bulunmaktadır:

- **P2212H:** 54,68 cm (21,5 inç) görüntülenebilir alana sahip ekran (çaprazlamasına ölçülür). 1920 x 1080 çözünürlük, ayrıca daha düşük çözünürlükler için tam ekran desteği.
- **P2312H:** 58,42 cm (23 inç) görüntülenebilir alana sahip ekran (çaprazlamasına ölçülür). 1920 x 1080 çözünürlük, ayrıca daha düşük çözünürlükler için tam ekran desteği.
- Ayakta ya da oturarak veya yanlara hareket ederken izlenmesine olanak sağlayan geniş görüntüleme açısı.
- Eğdirme, döndürme, dikey uzatma ve döndürme ayarlama özellikleri.
- Esnek montaj çözümleri için çıkartılabilir stand ve Video Electronics Standards Association (VESA™) 100 mm montaj delikleri.
- Sistem tarafından destekleniyorsa Tak ve çalıştır özelliği.
- Kolay ayarlama ve ekran optimizasyonu için Ekran Gösterimli (OSD) ayarlar.
- Yazılım ve belgeler ortamında, Bilgi Dosyası (INF), Görüntü Renk Eşleştirme Dosyası (ICM), PowerNap yazılım uygulaması ve ürün belgeleri bulunmaktadır.
- Energy Star uyumu için Enerji Tasarrufu özelliği.
- Güvenlik kilidi yuvası.
- Stand kilidi.
- Varlık Yönetimi Özelliği.
- Görüntü kalitesini koruyarak geniş en-boy oranından standart en-boy oranına geçme olanağı.
- EPEAT Altın Derecelendirmesi.
- P2212H/P2312H monitör, harici kabloları hariç olmak üzere BFR/PVC içermez (Halojen içermez).
- TCO-Onaylı Ekranlar.
- PowerNap Yazılımı dahildir (monitörle gelen CD'de yer alır).
- Yalnızca panel için Arseniksiz cam ve Cıvasız panel.
- Yüksek Dinamik Kontrast Oranı (2.000.000:1).
- Uyku modunda 0,1 W bekleme gücü.
- Energy Gauge, gerçek zamanlı olarak monitör tarafından tüketilen enerji seviyesini göstermektedir.

# Parçaları ve Kumandaları Tanıma

## Önden Görünüm



### Önden görünüm

### Ön panel kumandaları

Etiket	Açıklama
1	Ön Ayarlı Modlar (varsayılan ama yapılandırılabilir)
2	Parlaklık ve Kontrast (varsayılan ama yapılandırılabilir)
3	Menü
4	Çıkış
5	Güç (güç lambası göstergeli)

## Arkadan Görünüm

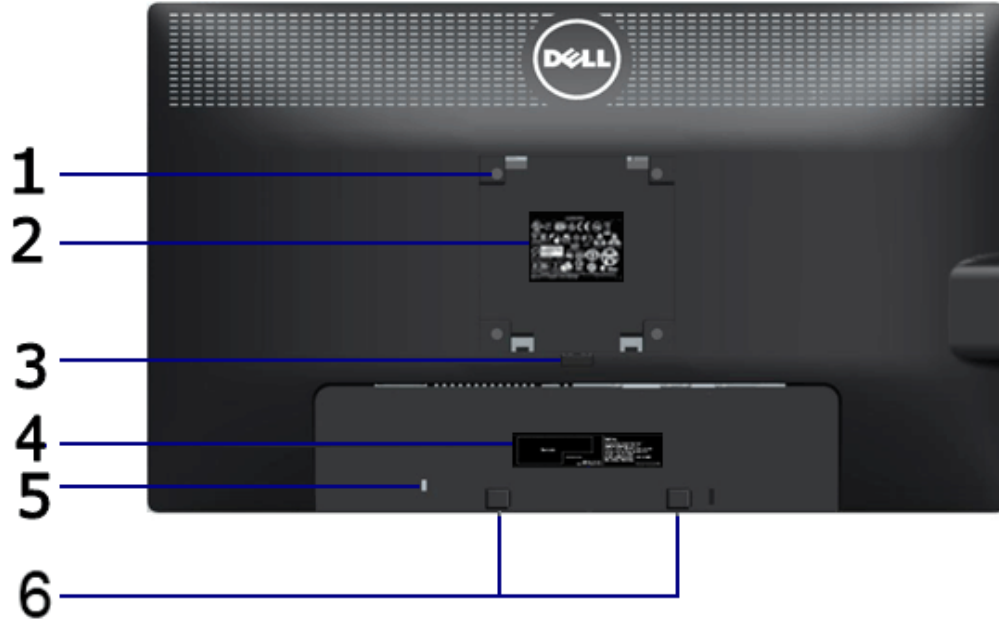

Arkadan görünüm



Monitör standıyla arkadan görünüm

Etiket	Açıklama	Kullanım
1	VESA montaj delikleri (100 mm x 100 mm - arkadan takılan VESA Plakası)	VESA uyumlu montaj kiti (100 mm x 100 mm) kullanarak duvara monte edilen monitör.
2	Yasal bildirim etiketi	Yasal onayları listeler.
3	Stand açma düğmesi	Standı monitörden ayırır.
4	Barkod seri numarası etiketi	Teknik destek için Dell ile görüşmeniz gerekiyorsa bu etikete bakın.
5	Güvenlik kilidi yuvası	Monitörü, güvenlik kablosu kilidiyle bağlar.
6	Dell Soundbar montaj braketleri	İsteğe bağlı Dell Soundbar'ın takılmasını sağlar.
7	USB indirme bağlantı noktaları	USB aygıtlarınızı bağlayın.
8	Kablo yönetimi yuvası	Yuvadan geçirerek kabloları düzenlemek için kullanılır.

## Yandan Görünüm



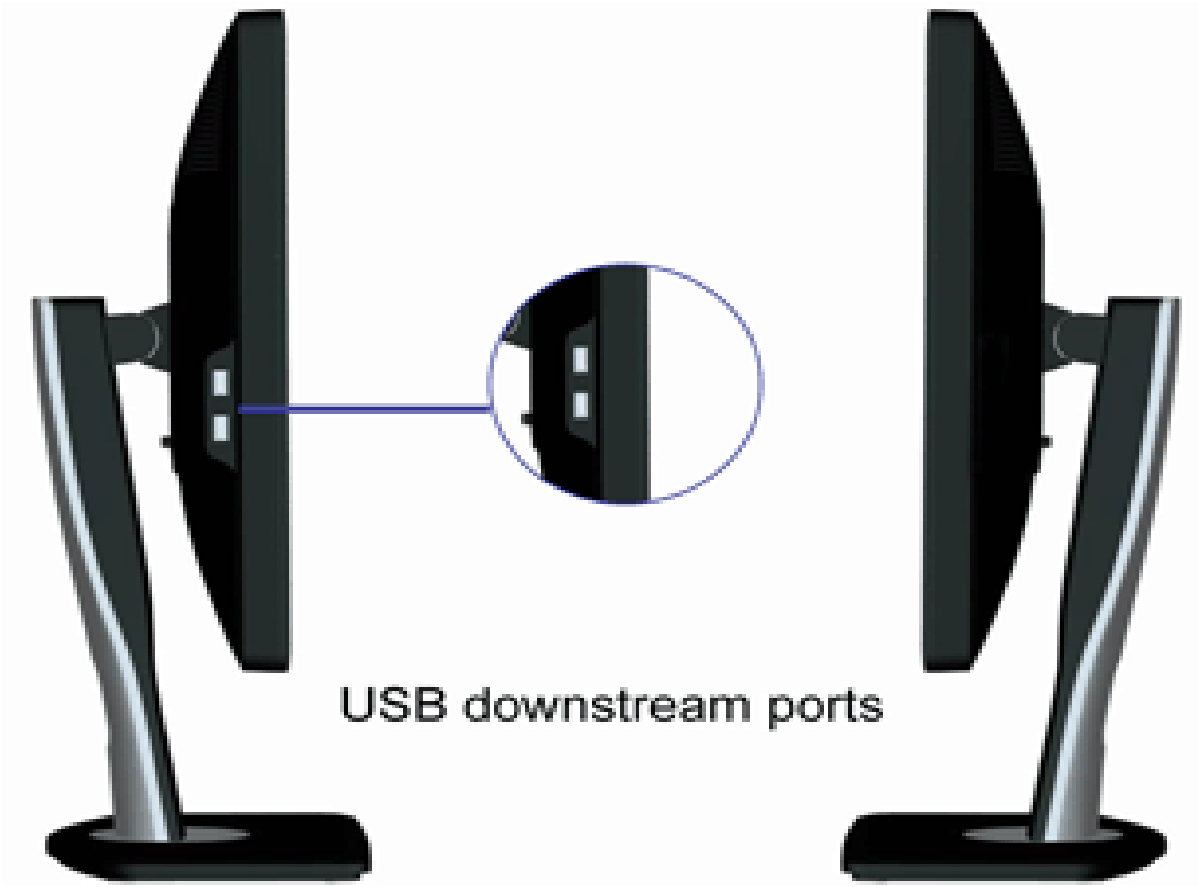

Soldan görünüm

Sağdan görünüm

---

## Alttan Görünüm

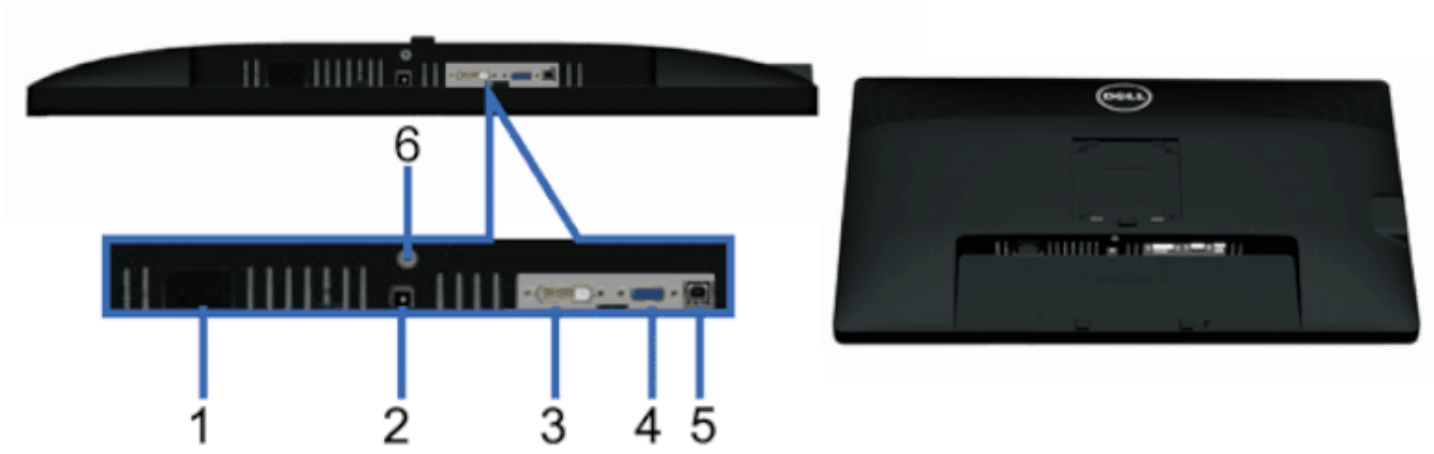

Alttan görünüm

Monitör standıyla alttan görünüm

Etiket	Açıklama	Kullanım
1	AC elektrik kablosu konektörü	Güç kablosunu bağlayın.
2	Dell Soundbar için DC elektrik konektörü	Soundbar (isteğe bağlı) için elektrik kablosunu takın.
3	DVI konektörü	Bilgisayarınızın DVI kablosunu bağlayın.
4	VGA konektörü	Bilgisayarınızın VGA kablosunu bağlayın.
5	USB karşıya yükleme bağlantı noktası	Monitörünüzle birlikte gelen USB kablosunu, monitörünüze ve bilgisayarınıza bağlayın. Bu kablo bağlandığında, monitörün yanındaki USB konektörlerini kullanabilirsiniz.
6	Stand kilidi özelliği	Standı, M3 x 6 mm vidalarla (vidalar ürünle birlikte verilmemektedir) monitöre kilitlemek için.

## Monitörün Teknik Özellikleri

### Düz Panel Teknik Özellikleri

Model	P2212H	P2312H
Ekran türü	Aktif matris - TFT LCD	Aktif matris - TFT LCD
Panel türü	TN	TN
Ekran boyutları	546,8 mm (21,5 inç çaprazlamasına görüntülenebilir görüntü boyutu)	584,2 mm (23 inç çaprazlamasına görüntülenebilir görüntü boyutu)
Ön ayarlı ekran alanı	476,64 (Y) X 268,11 (D) mm	509,76 (Y) X 286,74 (D) mm
Yatay	476,64 mm (18,77 inç)	509,76 mm (20,07 inç)

Dikey	268,11 mm (10,56 inç)	286,74 mm (11,29 inç)
Piksel aralığı	0,248 mm	0,265 mm
Görüntüleme açısı	160° (dikey) tipik 170° (yatay) tipik	160° (dikey) tipik 170° (yatay) tipik
Aydınlatma çıkışı	250 cd/m <sup>2</sup> (tipik)	250 cd/m <sup>2</sup> (tipik)
Kontrast oranı	1000:1 (tipik) 2M:1 (tipik Dinamik Kontrast Açık)	1000:1 (tipik) 2M:1 (tipik Dinamik Kontrast Açık)
Ön panel kaplaması	Sert kaplama 3H'li yansıma önleyici	Sert kaplama 3H'li yansıma önleyici
Arka ışık	LED kenar lambası sistemi	LED kenar lambası sistemi
Tepki süresi	5 ms siyah-beyaz (tipik)	5 ms siyah-beyaz (tipik)
Renk derinliği	16,7 milyon renk	16,7 milyon renk
Renk gamı	%82*	%84*

\*[P2212H] renk gamı (tipik), CIE1976 (%82) ve CIE1931 (%72) test standartlarını temel almaktadır.

\*[P2312H] renk gamı (tipik), CIE1976 (%84) ve CIE1931 (%72) test standartlarını temel almaktadır.

## Çözünürlük Teknik Özellikleri

Model	P2212H/P2312H
Yatay tarama aralığı	30 kHz - 83 kHz (otomatik)
Dikey tarama aralığı	56 Hz - 76 Hz (otomatik)
Maksimum ön ayarlı çözünürlük	1920 x 1080, 60 Hz'de

## Desteklenen Video Modları

Model	P2212H/P2312H
Video görüntüleme yetenekleri (DVI'den oynatma)	480p, 480i, 576p, 720p, 1080p, 576i, 1080i

## Ön Ayarlı Görüntüleme Modları

P2212H/P2312H

Görüntüleme Modu	Yatay Frekans (kHz)	Dikey Frekans (Hz)	Piksel Saati	Senk. Polaritesi (Yatay/Dikey)
------------------	---------------------	--------------------	--------------	--------------------------------

			(MHz)	
VESA, 720 x 400	31,5	70,0	28,3	-/+
VESA, 640 x 480	31,5	60,0	25,2	-/-
VESA, 640 x 480	37,5	75,0	31,5	-/-
VESA, 800 x 600	37,9	60,0	40,0	+/+
VESA, 800 x 600	46,9	75,0	49,5	+/+
VESA, 1024 x 768	48,4	60,0	65,0	-/-
VESA, 1024 x 768	60,0	75,0	78,8	+/+
VESA, 1152 x 864	67,5	75,0	108,0	+/+
VESA, 1280 x 1024	64,0	60,0	108,0	+/+
VESA, 1280 x 1024	80,0	75,0	135,0	+/+
VESA, 1920 x 1080	67,5	60,0	148,5	+/+

## Elektrik Teknik Özellikleri

Model	P2212H ve P2312H
Video giriş sinyalleri	<ul style="list-style-type: none"> <li>Analog RGB, 0,7 Volt +/-%5, 75 ohm giriş empedansında pozitif polarite</li> <li>Dijital DVI-D TMDS, her bir hat için 600 mV, 50 ohm giriş empedansında pozitif polarite</li> </ul>
Senkronizasyon giriş sinyalleri	Ayrı yatay ve dikey senkronizasyonlar, polaritesiz TTL seviyesi, SOG (Yeşilde Kompozit SENKRONİZASYONU)
AC giriş voltajı/frekansı/akımı	<ul style="list-style-type: none"> <li><b>P2212H</b> - 100 VAC - 240 VAC / 50 Hz ya da 60 Hz <math>\pm</math> 3 Hz / 1,2 A (tipik)</li> <li><b>P2312H</b> - 100 VAC - 240 VAC / 50 Hz ya da 60 Hz <math>\pm</math> 3 Hz / 1,5 A (tipik)</li> </ul>
Ani akım	<ul style="list-style-type: none"> <li>120 V : 30 A (Maks.)</li> <li>240 V : 60 A (Maks.)</li> </ul>

## Fiziksel Özellikler

Model	P2212H	P2312H
<b>Konektör türü</b>	15-pin D-subminiature, mavi konektör; DVI-D, beyaz konektör	15-pin D-subminiature, mavi konektör; DVI-D, beyaz konektör
<b>Sinyal kablosu türü</b>	<ul style="list-style-type: none"> <li>Dijital: ayrılabilir, DVI-D, sabit pimler, monitöre takılı olmadan gönderilir</li> <li>Analog: ayrılabilir, D-Sub, 15 pim, monitöre</li> </ul>	<ul style="list-style-type: none"> <li>Dijital: ayrılabilir, DVI-D, sabit pimler, monitöre takılı olmadan gönderilir</li> <li>Analog: ayrılabilir, D-Sub, 15 pim, monitöre</li> </ul>

	takılı olarak gönderilir	takılı olarak gönderilir
<b>Boyutlar (standlı)</b>		
Yükseklik (uzatılmış)	484,5 mm (19,07 inç)	493,9 mm (19,44 inç)
Yükseklik (sıkıştırılmış)	355,6 mm (14,00 inç)	365,0 mm (14,37 inç)
Genişlik	513,0 mm (20,20 inç)	546,4 mm (21,51 inç)
Derinlik	183,3 mm (7,22 inç)	185,4 mm (7,3 inç)
<b>Boyutlar (standsız)</b>		
Yükseklik	304,5 mm (11,99 inç)	323,3 mm (12,73 inç)
Genişlik	513,0 mm (20,20 inç)	546,4 mm (21,51 inç)
Derinlik	59,5 mm (2,34 inç)	59,5 mm (2,34 inç)
<b>Stand boyutları</b>		
Yükseklik (uzatılmış)	401,2 mm (15,80 inç)	401,2 mm (15,80 inç)
Yükseklik (sıkıştırılmış)	358,1 mm (14,10 inç)	358,1 mm (14,10 inç)
Genişlik	265,8 mm (10,46 inç)	279,8 mm (11,02 inç)
Derinlik	183,3 mm (7,22 inç)	185,4 mm (7,30 inç)
<b>Ağırlık</b>		
Ambalajla birlikte ağırlık	7,45 kg (16,42 lbs)	7,24 kg (15,96 lbs)
Stand tertibatı ve kablolarla birlikte ağırlık	5,88 kg (12,96 lbs)	5,70 kg (12,57 lbs)
Stand tertibatı olmadan ağırlık (Duvara montaj ya da VESA montajla ilgili bilgiler için - kablo yoktur)	3,29 kg (7,24 lbs)	3,44 kg (7,58 lbs)
Stand tertibatının ağırlığı	2,02 kg (4,45 lbs)	1,76 kg (3,87 lbs)
Ön çerçeve parlaklığı	<ul style="list-style-type: none"> <li>Siyah Çerçeve - 5,0 parlaklık birimi (maks.)</li> <li>Gümüş Çerçeve - 20,0 parlaklık birimi (maks.)</li> </ul>	<ul style="list-style-type: none"> <li>Siyah Çerçeve - 5,0 parlaklık birimi (maks.)</li> <li>Gümüş Çerçeve - 20,0 parlaklık birimi (maks.)</li> </ul>

## Çevresel Özellikler

Model	P2212H ve P2312H
-------	------------------

<b>Sıcaklık</b>	
Çalışma	0 °C - 40 °C
Çalışmıyorken	<ul style="list-style-type: none"> <li>Saklama: -20 °C - 60 °C (-4 °F - 140 °F)</li> <li>Nakliye: -20 °C - 60 °C (-4 °F - 140 °F)</li> </ul>
<b>Nem</b>	
Çalışma	%10 - %80 (yoğunlaşmayan)
Çalışmıyorken	<ul style="list-style-type: none"> <li>Saklama: %5 - %90 (yoğunlaşmayan)</li> <li>Nakliye: %5 - %90 (yoğunlaşmayan)</li> </ul>
<b>Rakım</b>	
Çalışma	3.048 m (10.000 ft) maks.
Çalışmıyorken	10.688 m (35.000 ft) maks.
<b>Isı yayma</b>	<p><b>P2212H:</b></p> <ul style="list-style-type: none"> <li>153,55 BTU/saat (azami)</li> <li>71,65 BTU/saat (tipik)</li> </ul> <p><b>P2312H</b></p> <ul style="list-style-type: none"> <li>170,61 BTU/saat (azami)</li> <li>85,30 BTU/saat (tipik)</li> </ul>

## Güç Yönetimi Modları

Eğer bilgisayarınızda VESA'nın DPM™ uyumlu bir ekran kartı takılıysa ya da bir yazılım yüklüyse, monitör kullanılmadığında güç tüketimini otomatik olarak azaltır. Buna *Güç Tasarrufu Modu\** adı verilir. Eğer bilgisayar tarafından klavye, fare ya da diğer bir giriş aygıtından bir giriş algılanırsa, monitörünüz otomatik olarak çalışmayı devam ettirir. Aşağıdaki tabloda, bu otomatik güç tasarrufu özelliğinin güç tüketimi ve sinyal sistemi gösterilmektedir:

P2212H

VESA Modları	Yatay Senk.	Dikey Senk.	Video	Güç Göstergesi	Güç Tüketimi
Normal çalışma	Etkin	Etkin	Etkin	Mavi	50 W (maksimum) ** 21 W (tipik)
Etkin kapalı mod	Etkin değil	Etkin değil	Kapalı	Sarı	0,1 W'tan az
Kapalı	-	-	-	Kapalı	0,1 W'tan az

P2312H

VESA Modları	Yatay Senk.	Dikey Senk.	Video	Güç Göstergesi	Güç Tüketimi
Normal çalışma	Etkin	Etkin	Etkin	Mavi	50 W (maksimum) ** 25 W (tipik)
Etkin kapalı mod	Etkin değil	Etkin değil	Kapalı	Sarı	0,1 W'tan az
Kapalı	-	-	-	Kapalı	0,1 W'tan az

OSD yalnızca normal çalışma modunda çalışacaktır. Etkin kapalı modunda herhangi bir düğmeye basıldığında, aşağıdaki mesajlardan biri gösterilecektir:

## Dell P2212H/ P2312H

There is no signal coming from your computer. Press any key on the keyboard or move the mouse to wake it up. If there is no display, press the monitor button now to select the correct input source on the On-Screen-Display menu.



OSD'ye ulaşmak için bilgisayarı ve monitörü etkinleştirin.



**NOT:** Bu monitör **ENERGY STAR**<sup>®</sup>-uyumludur.

\* KAPALI modda sıfır güç tüketimi, yalnızca ana elektrik kablosunun monitörden çıkartılmasıyla elde edilebilir.

\*\* Maks. parlaklık, Dell Soundbar ve USB etkinken maksimum güç tüketimi.

## Pim Atamaları

### VGA Konektörü

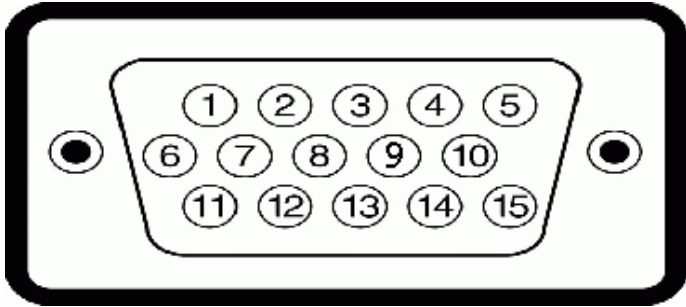

Pim Numarası	Bağlı Sinyal Kablosunun 15-pimli Tarafı
1	Video-Kırmızı
2	Video-Yeşil

3	Video-Mavi
4	GND
5	Kendi Kendini Test
6	GND-R
7	GND-G
8	GND-B
9	Bilgisayar 5 V/3,3 V
10	GND-sync
11	GND
12	DDC veri
13	H-sync
14	V-sync
15	DDC saati

## DVI Konektörü

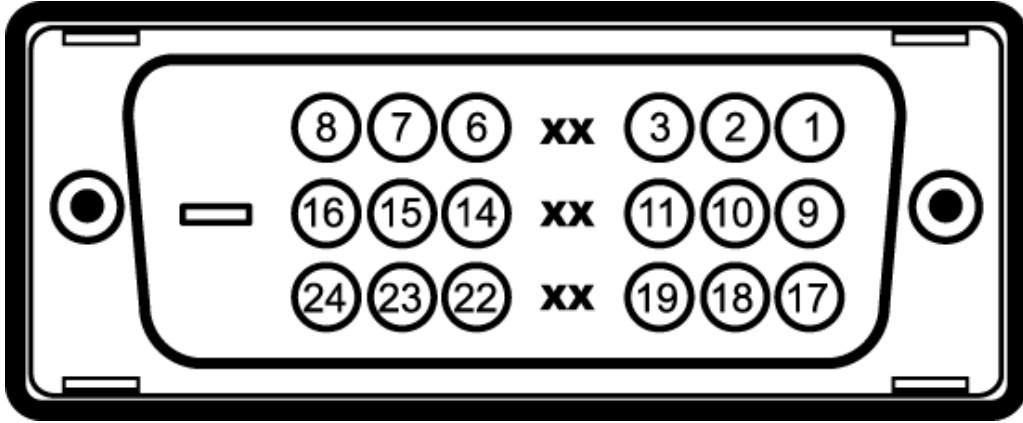

Pim Numarası	Bağlı Sinyal Kablosunun 24-pimli Tarafı
1	TMDS RX2-
2	TMDS RX2+
3	TMDS Toprak
4	Değişken
5	Değişken
6	DDC Saati



7	DDC Veri
8	Değişken
9	TMDS RX1 -
10	TMDS RX1 +
11	TMDS Toprak
12	Değişken
13	Değişken
14	+5 V/+3,3 V güç
15	Kendi kendini test
16	Hot Plug Algılama
17	TMDS RX0 -
18	TMDS RX0 +
19	TMDS Toprak
20	Değişken
21	Değişken
22	TMDS Toprak
23	TMDS Saat +
24	TMDS Saat -

## Tak-Çalıştır Uyumluluğu

Monitörü, herhangi bir Tak ve Çalıştır uyumlu sisteme takabilirsiniz. Monitör, bilgisayar sistemine otomatik olarak Display Data Channel (DDC) protokollerini kullanarak Extended Display Identification Data (EDID) sunarak, sistemin kendini yapılandırmasını ve monitör ayarlarını en iyi değerlere getirmesini sağlar. Çoğu monitör otomatik olarak kurulur; isterseniz farklı ayarlar seçebilirsiniz. Monitör ayarlarını değiştirmekle ilgili daha fazla bilgi için [Monitörün Kullanılması](#) konusuna bakın.

## Evrensel Seri Yol (USB) Arayüzü

Bu bölümde, monitörünüzün sol tarafında bulunan USB bağlantı noktaları hakkında bilgiler bulunur.

 **NOT:** Bu monitör High-Speed Certified USB 2.0 arayüzünü desteklemektedir.

Transfer Hızı	Veri Hızı	Güç Tüketimi
Yüksek hız	480 Mbps	2,5 W (Maks., her bağlantı noktası için)
Tam hız	12 Mbps	2,5 W (Maks., her bağlantı noktası için)

Düşük hız

1,5 Mbps

2,5 W (Maks., her bağlantı noktası için)

## USB Karşıya Yükleme Konektörü

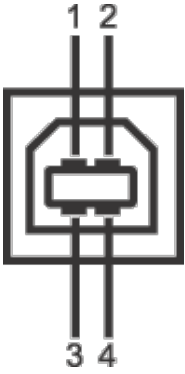

Pim Numarası	Konektörün 4 Pimli Tarafı
1	DMU
2	VCC
3	DPU
4	GND

## USB İndirme Konektörü

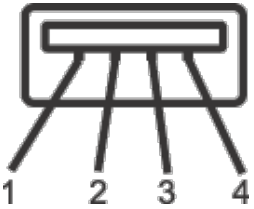

Pim Numarası	Sinyal Kablosunun 4 Pimli Tarafı
1	VCC
2	DMD
3	DPD
4	GND

## USB Bağlantı Noktaları

- 1 karşıya yükleme - arka
- 2 indirme - 2 sol tarafta

 **NOT:** USB 2.0 işlevi, USB 2.0 özellikli bir bilgisayar gerektirmektedir.

 **NOT:** Monitörün USB arayüzü, yalnızca monitör Açıkta ya da güç tasarrufu modundaydı çalışır. Monitörü kapatırsanız ve daha sonra tekrar açarsanız, bağlı cihazların normal işlevlerine geri dönmesi birkaç saniye sürebilir.

---

## LCD Monitör Kalite ve Piksel Politikası

LCD Monitörü üretim işlemi sırasında, bir ya da daha fazla pikselin zor fark edilen şekilde değişmez duruma gelmesi normaldir. Bu durum ekranın kalitesini ya da kullanılabilirliğini etkilemez. Dell'in Monitör Kalitesi ve Piksel Politikası hakkında daha fazla bilgi almak için Dell Destek sitesine bakın: [support.dell.com](https://support.dell.com).

---

## Bakım Kuralları

### Monitörünüzün Temizlenmesi

 **DİKKAT:** Monitörünüzü temizlemeden önce [güvenlik talimatları](#)'nı okuyun ve bunları uygulayın.

 **UYARI:** Monitörü temizlemeden önce, monitörün güç kablosunu elektrik prizinden çıkartın.

En iyi uygulama için paketi açarken, temizlik yaparken ya da monitörünüzü taşıırken aşağıdaki listede verilen talimatları uygulayın:

- Antistatik ekranınızı temizlemek için yumuşak, temiz bir bezi suyla hafifçe ıslatın. Mümkünse, özel bir ekran temizleme bezi ya da antistatik kaplama için uygun solüsyon kullanın. Benzen, tiner, amonyak, aşındırıcı temizleyiciler ya da basınçlı hava kullanmayın.
  - Monitörü temizlemek için hafifçe nemlendirilmiş, ılık bir bez kullanın. Bazı deterjanlar monitörün üzerinde donuk bir film bıraktıklarından deterjan kullanmayın.
  - Monitörünüzün paketini açtığınızda beyaz toz olduğunu fark ederseniz, bir bezle silin.
  - Koyu renkli monitörler çizilebileceğinden ve açık renkli monitörlere göre beyaz çizik izlerini daha fazla göstereceğinden monitörünüzü tutarken dikkatli olun.
  - Monitörünüzün en iyi görüntü kalitesini koruması için dinamik olarak değişen bir ekran koruyucu kullanın ve kullanmadığınızda monitörünüzü kapatın.
- 

[İçindekiler Sayfasına Geri Dön](#)

## Monitörü Kurma

### Dell™ P2212H/P2312H Monitörü Kullanıcı Kılavuzu

- [Standın Takılması](#)
- [Monitörün Bağlantılarının Yapılması](#)
- [Kabloların Düzenlenmesi](#)
- [Soundbar'ın Takılması \(İsteğe bağlı\)](#)
- [Standın Çıkartılması](#)
- [Duvara Montaj \(İsteğe Bağlı\)](#)

## Standın Takılması

**NOT:** Monitör fabrikadan gönderildiğinde stand takılı değildir.

**NOT:** Bu işlemler, standlı monitörler için geçerlidir. Başka bir stand alındığında kurulum talimatları için lütfen ilgili standın kurulum kılavuzuna bakın.

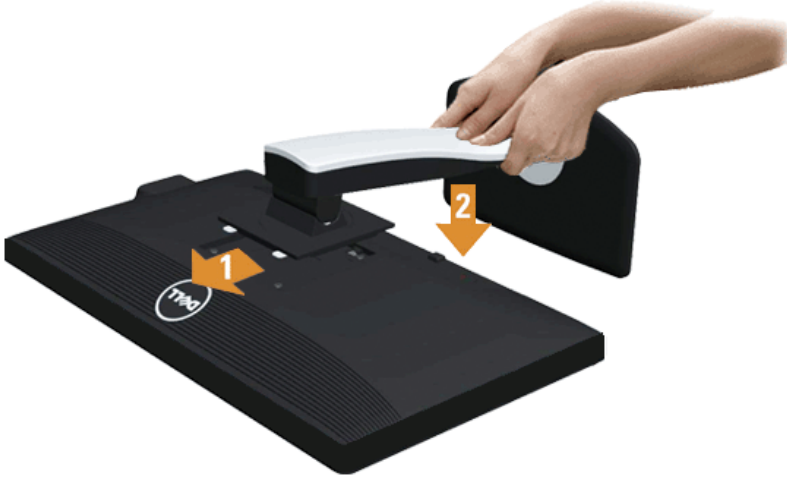

Monitör standını takmak için:

- Kapağı çıkartın ve monitörü üzerine yerleştirin.
- Standın üst kısmındaki iki tırnağı, monitörün arkasındaki girintiye yerleştirin.
- Yerine oturana kadar standı basın.

## Monitörün Bağlantılarının Yapılması

**UYARI:** Bu bölümdeki işlemlerden herhangi birine başlamadan önce [Güvenlik Talimatları](#)'nı uygulayın.

Monitörünüzü bilgisayara bağlamak için:

- Bilgisayarınızı kapatın ve güç kablosunu çıkartın.  
Mavi (VGA) kablosunu monitörünüze ve bilgisayarınıza takın.

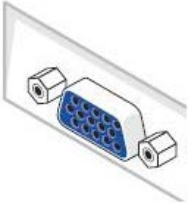

**NOT:** Eğer bilgisayarınızda beyaz DVI konektörü varsa, beyaz DVI kablosunu monitöre takın ve bilgisayarınızın arkasındaki beyaz DVI konektörüne takın.

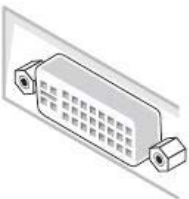

**NOT:** Mavi VGA kablosunu ya da beyaz DVI kablosunu aynı anda bilgisayarınıza takmayın.

- Beyaz (dijital DVI-D) ya da mavi (analog VGA) ekran konektörü kablosundan birini, bilgisayarınızın ilgili video bağlantı noktasına takın. Aynı bilgisayara her iki kabloyu bağlamayın. Tüm kabloları yalnızca uygun video sistemlerine sahip farklı iki bilgisayara bağlı olduklarında kullanın.

## Beyaz DVI kablosunu takma

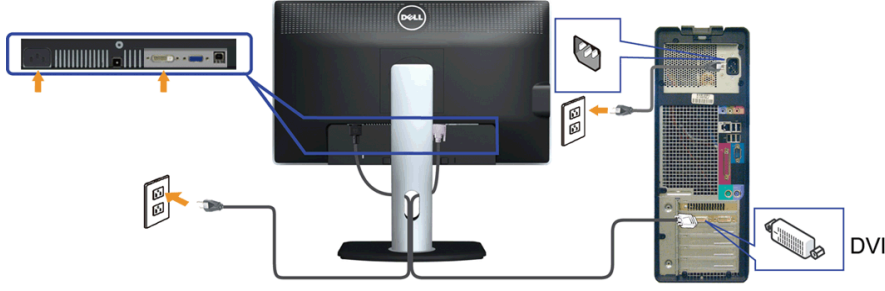

## Mavi VGA kablosunu takma

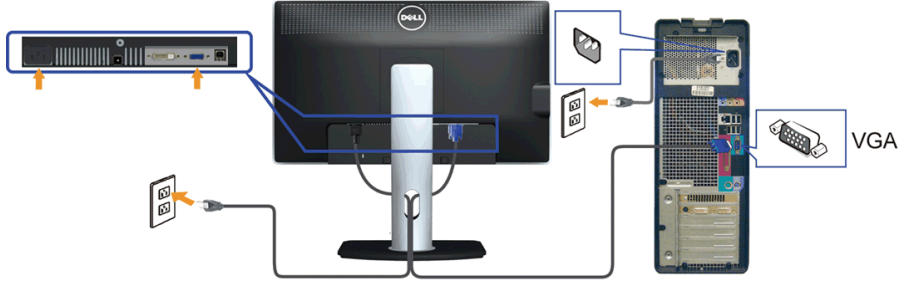

⚠ **DİKKAT:** Kullanılan grafikler temsili olarak verilmektedir. Bilgisayarın görüntüsü farkı olabilir.

## USB kablosunu bağlama

DVI/VGA kablosunu bağlama işlemini tamamladığınızda, aşağıdaki talimatları uygulayarak USB kablosunu bilgisayarınıza takın ve monitörünüzün kurulumunu tamamlayın:

1. Karşıya yükleme USB bağlantı noktasını (kablo birlikte verilmektedir), bilgisayarınızdaki uygun bir USB bağlantı noktasına bağlayın. (Ayrıntılar için [alt](#) görünümüne bakın.)
2. USB çevre birimlerini, monitörün indirme USB bağlantı noktalarına (yanda ya da altta) bağlayın. (Ayrıntılar için [yan](#) ya da [alt](#) görünümüne bakın.)
3. Bilgisayarınızın ve monitörün elektrik kablolarını yakındaki bir prize takın.
4. Monitörü ve bilgisayarını açın.  
Eğer monitörünüzde görüntü varsa kurulum tamamlanmış demektir. Eğer herhangi bir görüntü yoksa [Sorunların Çözülmesi](#) konusuna bakın.
5. Kabloları düzenlemek için monitör standındaki kablo yuvasını kullanın.

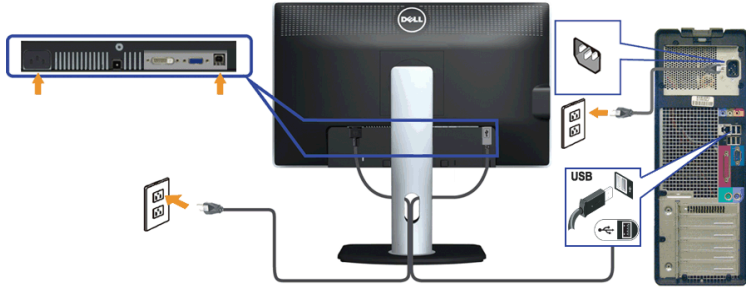

## Kabloların Düzenlenmesi



Tüm gerekli kabloları monitörünüze ve bilgisayarınıza taktıktan sonra (kabloların bağlanması hakkında bilgi için [Monitörün Bağlantılarının Yapılması](#) konusuna bakın) yukarıda gösterildiği gibi tüm kabloları düzenleyin.

## Soundbar'ın Takılması (İsteğe Bağlı)

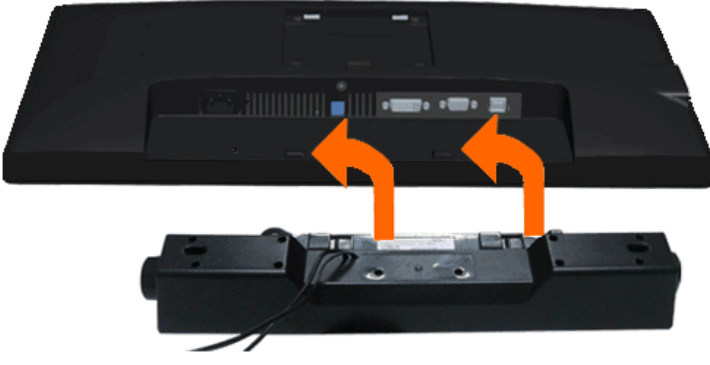

**⚠ DİKKAT:** Dell Soundbar dışında bir aygıtla birlikte kullanmayın.

**🔌 NOT:** Soundbar elektrik konektörü (+12 V DC çıkış) yalnızca isteğe bağlı Dell Soundbar içindir.

Soundbar'ı takmak için:

1. Monitörün arkasında, Soundbar'ı, iki yuvasını monitörün altındaki iki tırnakla hizalayarak takın.
2. Yerine oturana kadar Soundbar'ı sola kaydırın.
3. Soundbar'a, DC elektrik konektörünü takın.
4. Soundbar'ın arkasından gelen mini stereo fişini, bilgisayarın ses çıkışı jakına takın.

## Standın Çıkartılması

**🔌 NOT:** Standı çıkartırken LCD ekranın çizilmesini önlemek için monitörün yumuşak, temiz bir yüzeye yerleştirildiğinden emin olun.

**🔌 NOT:** Bu işlemler, standlı monitörler için geçerlidir. Başka bir stand alındığında kurulum talimatları için lütfen ilgili standın kurulum kılavuzuna bakın.



Standı çıkartmak için:

1. Monitörü, düz bir yüzeye yerleştirin.
2. Stand açma düğmesine basın ve basılı tutun.
3. Standı monitörden kaldırın ve ayırın.

## Duvara Montaj (İsteğe Bağlı)

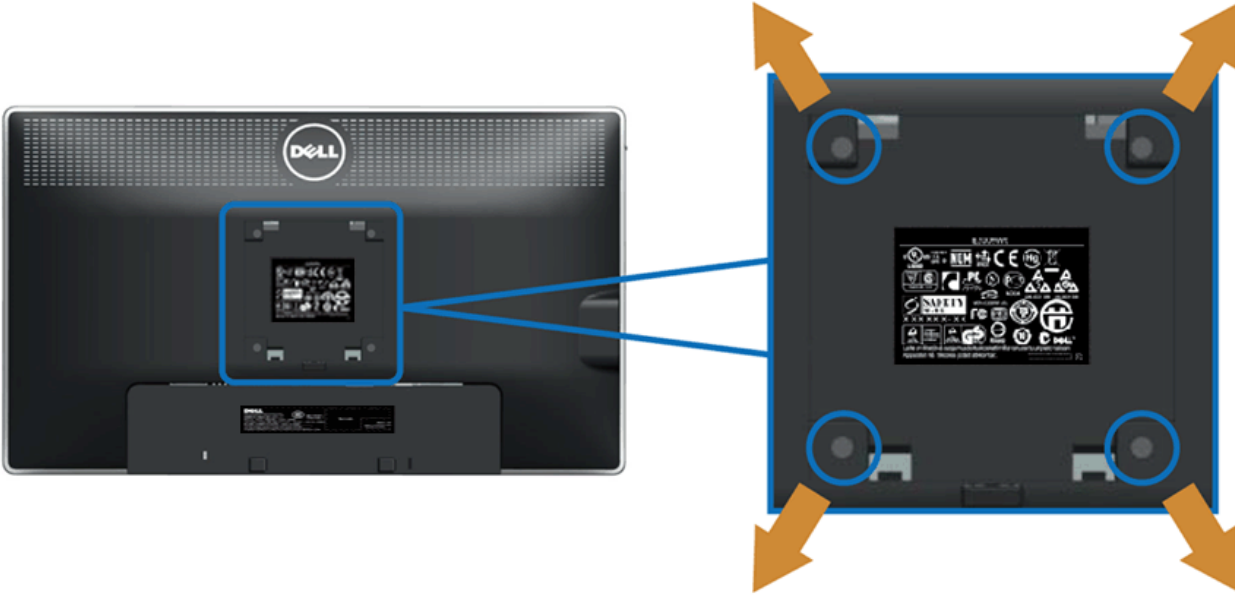

(Ekran boyutları: M4 x 10 mm).

VESA uyumlu duvara montaj kitiyle birlikte gelen talimatlara bakın.

1. Monitör panelini, düz, dengeli bir masa üzerine koyduğunuz yumuşak bir bez ya da minder üzerine yerleştirin.
2. Standı çıkartın.
3. Plastik kapağı yerinde tutan dört vidayı çıkartmak için Philips yıldız tornavida kullanın.
4. Duvara montaj kitinin montaj braketini monitöre takın.
5. Duvara montaj kitiyle birlikte gelen talimatları uygulayarak monitörü takın.

 **NOT:** Yalnızca 5,88 kg en düşük ağırlık/yük taşıma kapasitesine sahip UL listeli duvara montaj braketini ile birlikte kullanılabilir.

[İçindekiler Sayfasına Geri Dön](#)

# Monitörün Kullanılması

## Dell™ P2212H/P2312H Monitörü Kullanıcı Kılavuzu

- [Ön Panelin Kullanılması](#)
- [Ekranda Gösterimli \(OSD\) Menülerin Kullanılması](#)
- [PowerNap Yazılımı](#)
- [En Yüksek Çözünürlüğün Ayarlanması](#)
- [Dell Soundbar'ın Kullanılması \(İsteğe Bağlı\)](#)
- [Eğdirme, Döndürme ve Dikey Uzatmanın Kullanılması](#)
- [Monitörün Döndürülmesi](#)
- [Ekranınızın Döner Ekran Ayarlarının Yapılması](#)





## Ön Panelin Kullanılması

Gösterilen görüntü özelliklerini ayarlamak için monitörün ön tarafındaki düğmelerin kullanın. Kontrolleri ayarlamak için bu düğmeleri kullandıkça, OSD'de özelliklerin değişen sayısal değerleri gösterilir.



Aşağıdaki tabloda ön panel düğmeleri açıklanmaktadır:





Ön Panel Düğmesi	Açıklama
1  Kısayol Tuşu/ Ön Ayar Modları	Önceden ayarlanmış renk modları listesinden seçmek için bu düğmeyi kullanın.
2  Kısayol tuşu / Parlaklık/Kontrast	Bu düğmeyi, "Brightness/Contrast" menüsüne doğrudan erişim için kullanın.
3  Menü	Ekranda Gösterimli (OSD) menüyü açmak için MENU düğmesini kullanın ve OSD menüsünü seçin. <a href="#">Menü Sistemine Erişim</a> konusuna bakın.
4  Çıkış	Ana menüye geri dönmek ya da OSD ana menüsünden çıkmak için bu düğmeyi kullanın.
5  Güç (güç lambası göstergeli)	Monitörü açmak ya da kapatmak için Güç düğmesini kullanın. Mavi LED, monitörün Açık ve tam işlevsel olduğunu gösterir. Sarı LED, monitörün güç tasarrufu modunda olduğunu gösterir.

## Ekranada Gösterimli (OSD) Menülerin Kullanılması







### Menü Sistemine Erişim

 **NOT:** Ayarları değiştirir ve daha sonra başka bir menüye geçer ya da OSD menüsünden çıkarsanız, monitör değişiklikleri otomatik olarak kaydeder. Ayarları değiştirdikten sonra OSD menüsünün kapanmasını beklediğinizde de değişiklikler kaydedilir.

1. OSD menüsünü başlatmak ve ana menüyü görüntülemek için  düğmesine basın.

Dell P2212H/ P2312H Energy Use 

 **Brightness/Contrast**

-  Auto Adjust
-  Input Source
-  Color Settings
-  Display Settings
-  Other Settings
-  Personalize

**Brightness**  75

**Contrast**  75

 Resolution: 1920 x 1080@ 60Hz Maximum Resolution: 1920 x 1080@ 60Hz







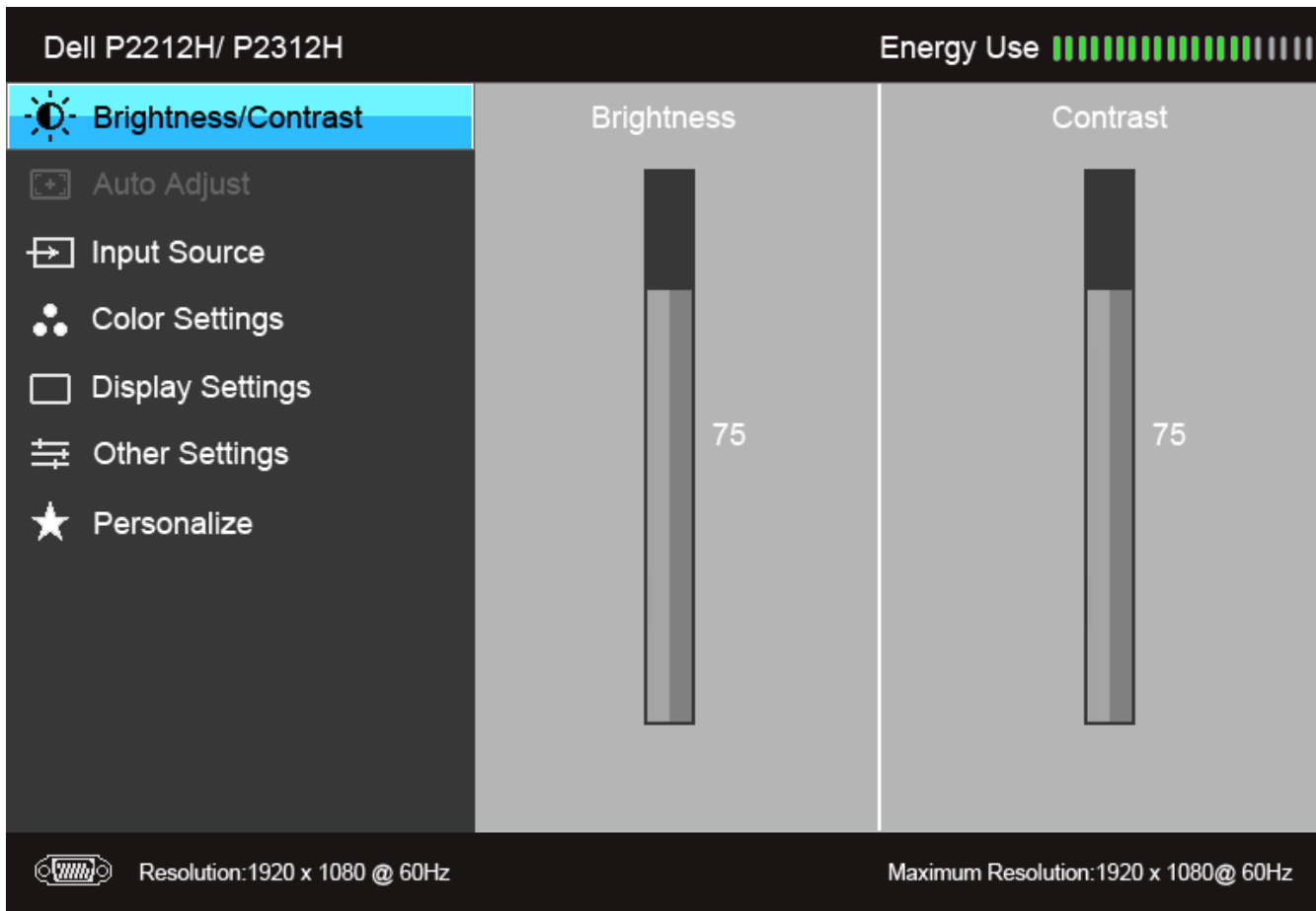





ya da

**Dijital (DVI) giriř için Ana Menü**



**NOT:** Otomatik Ayarlama, yalnızca analog (VGA) konektörü ile birlikte kullanılabilir.







2. Ayar seçenekleri arasında gezinmek için  ve  düğmelerini kullanın. Bir simgeden diğerine geçerken, seçenek adı vurgulanır. Monitörde kullanılacak tüm seçeneklerin tam listesi için aşağıdaki tabloya bakın.
3. Vurgulanan seçeneği etkinleştirmek için bir kez  düğmesine bir kez basın.
4. İstenen parametreyi seçmek için  ve  düğmesine basın.
5. Kaydırma çubuğuna girmek için  düğmesine dokununuz ve daha sonra değişikliklerinizi yapmak için menüdeki göstergelere göre  ve  düğmelerini kullanın.
6. Ana menüye geri dönmek için  düğmesini seçin.

Simge	Menü ve Alt Menüler	Açıklama
	<b>Brightness/Contrast</b>	Brightness/Contrast ayarını etkinleştirmek için bu menüyü kullanın.

Dell P2212H/ P2312H

Energy Use 

 Brightness/Contrast

-  Auto Adjust
-  Input Source
-  Color Settings
-  Display Settings
-  Other Settings
-  Personalize

Brightness



75

Contrast



75





Resolution: 1920 x 1080@ 60Hz

Maximum Resolution: 1920 x 1080@ 60Hz



**Brightness**



Parlaklık, arka ışığın aydınlatmasını ayarlar.

Parlaklığı artırmak için  düğmesine ve parlaklığı azaltmak için  düğmesine basın (min 0 ~ maks. 100).

**NOT:** Energy Smart ya da Dynamic Contrast açık olduğunda Brightness'ın manuel ayarlaması devre dışı bırakılır.

**Contrast**

Önce Parlaklığı ayarlayın. Daha sonra başka ayarlama gerekiyorsa Kontrastı ayarlayın.

Kontrastı artırmak için  düğmesine ve kontrastı azaltmak için  düğmesine basın (min 0 ~ maks. 100).  
Contrast işlevi, monitör ekranındaki koyu alanla açık alan arasındaki farkı ayarlar.



### Auto Adjust

Bilgisayarınız monitörü açılışta algılasa bile **Auto Adjustment** işlevi, sizin kurulumunuza göre ekran ayarlarını en iyi duruma getirir.

Auto Adjustment, monitörün gelen video sinyaline göre kendi kendini ayarlamasını sağlar. Auto Adjustment'ı kullandıktan sonra, Display Settings altında bulunan Pixel Clock (Coarse) ve Phase (Fine) kontrollerini kullanarak monitörünüzü daha da ayarlayabilirsiniz.

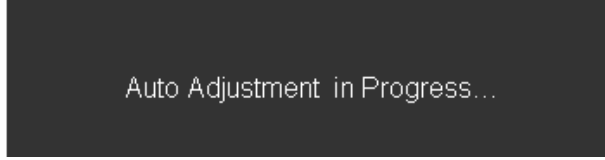

**NOT:** Çoğu durumda Auto Adjust, yapılandırmanız için en iyi görüntüyü sağlar.

**NOT:** Auto Adjust seçeneği, yalnızca analog (VGA) konektörü ile birlikte kullanılabilir.



### Input Source

Monitörünüze bağlı olabilecek farklı video sinyalleri arasında seçim yapmak için **Input Source** menüsünü kullanın.

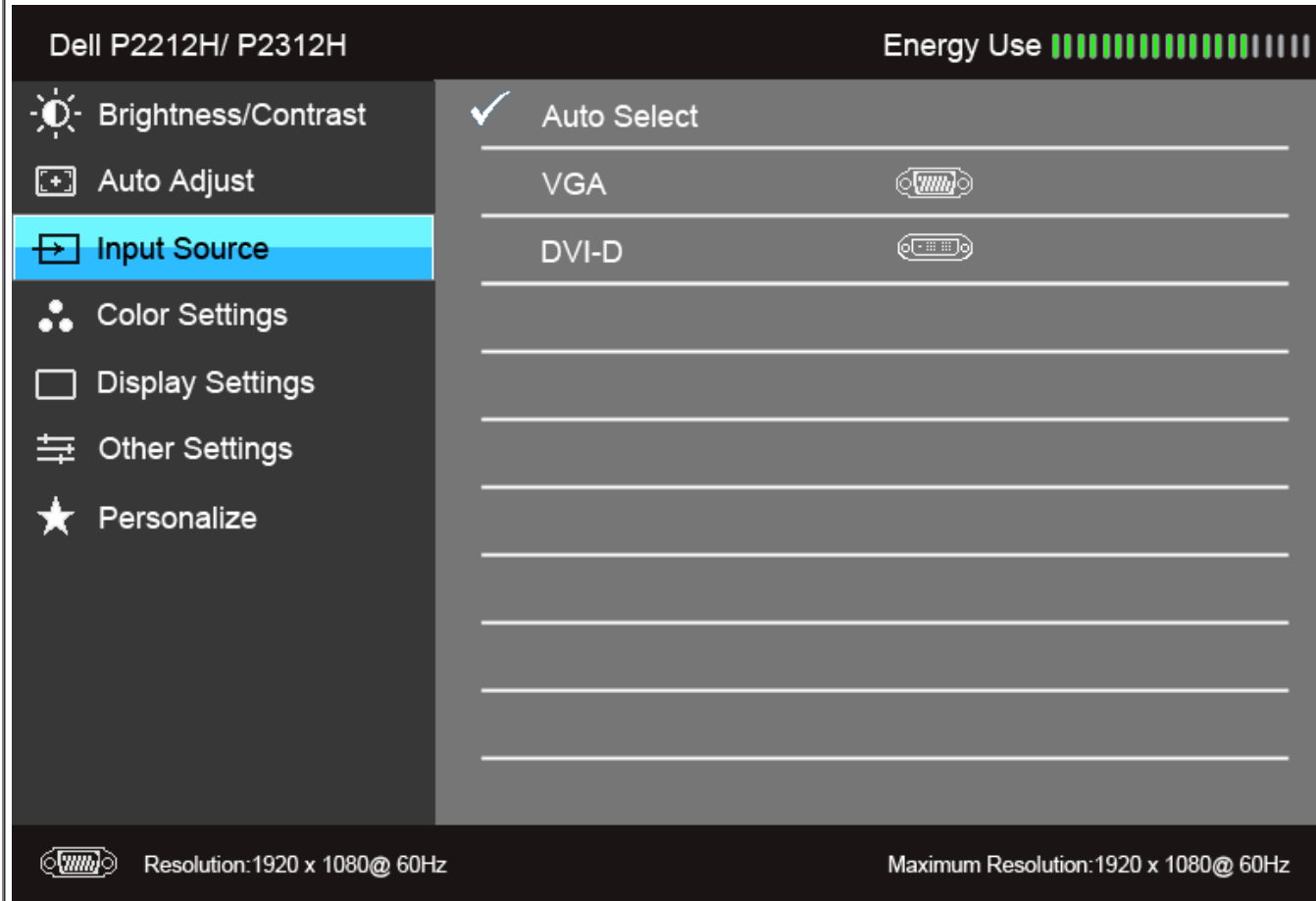

### Auto Select

düğmesine basarak **Auto Select** seçtiğinizde monitör, VGA girişini, DVI-D girişini otomatik olarak algılayacaktır.

### VGA

Analog (VGA) konektör kullanırken **VGA** girişini seçin. VGA giriş kaynağını seçmek için düğmesine basın.

### DVI-D





Dijital (DVI) konektörü kullanıyorsanız **DVI-D** girişini seçin. DVI giriş kaynağını seçmek için düğmesine basın.



### Color Settings

**Color Settings**'i, renk ayarları modunu ve renk sıcaklığını ayarlamak için kullanabilirsiniz.  
VGA/DVI-D ve Video girişi için farklı renk ayarı alt menüleri bulunmaktadır.

Dell P2212H/ P2312H Energy Use

Brightness/Contrast Input Color Format ▶ RGB

Auto Adjust Preset Modes ▶ Standard

Input Source Reset Color Settings

Color Settings

Display Settings

Other Settings

Personalize

Resolution: 1920 x 1080@ 60Hz Maximum Resolution: 1920 x 1080@ 60Hz

### Input Color Format

Video giriş modunu ayarlamanızı sağlar:

**RGB:** Monitörünüz bir bilgisayara ya da DVD oynatıcıya VGA ya da DVI kablosuyla bağlıysa bunu seçin.

**YPbPr:** Eğer monitör bir YPbPr, - VGA ya da YPbPr - DVI kablosuyla bir DVD oynatıcıya bağlıysa ya da DVD renk çıkışı ayarı RGB değilse bunu seçin.

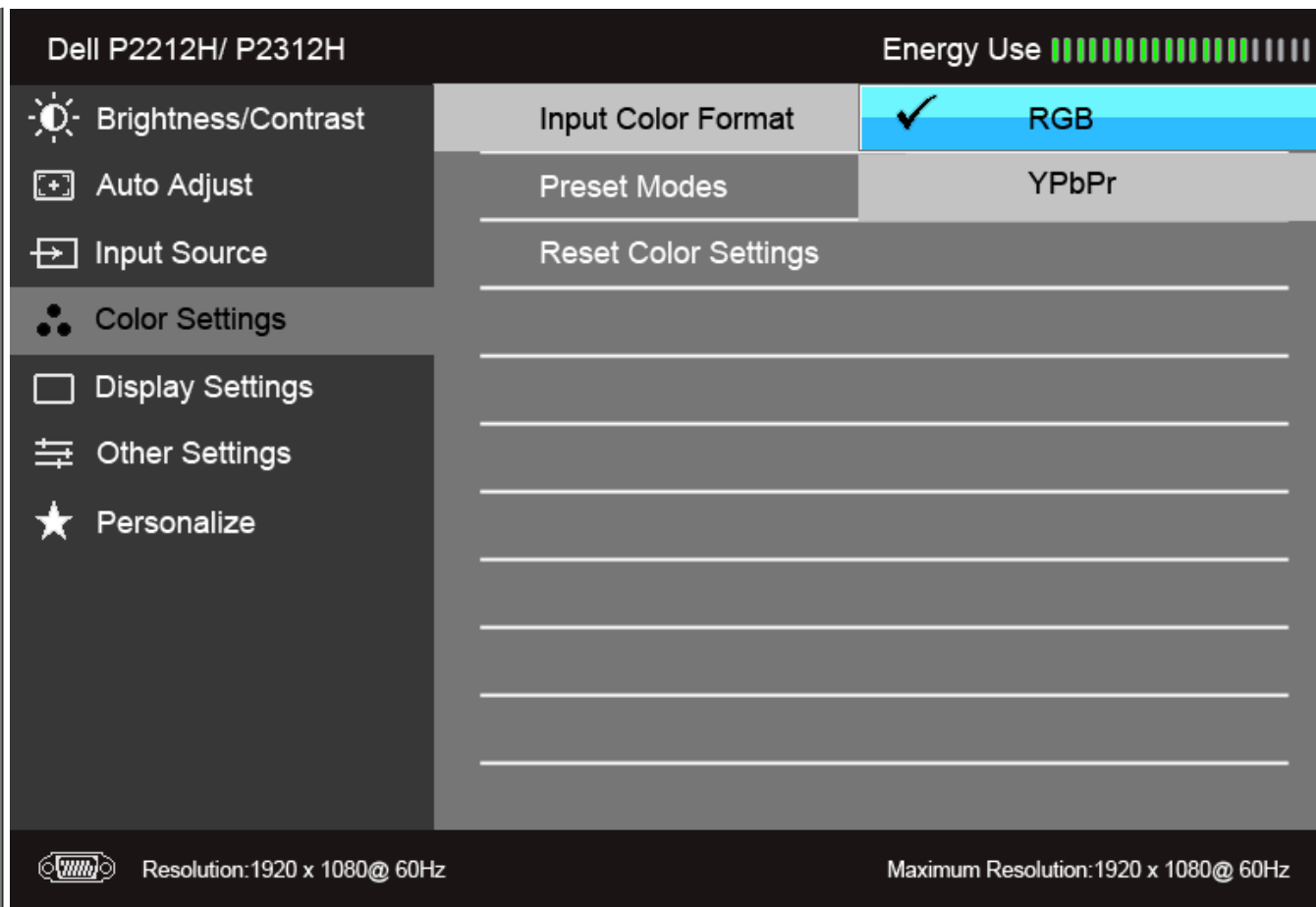

#### Preset Modes



Preset Modes'u seçtiğinizde, listeden **Standard**, **Multimedia**, **Movie**, **Game**, **Text**, **Warm**, **Cool** ya da **Custom Color** seçeneklerinden birini tercih edebilirsiniz.

- **Standard**: Monitörün varsayılan renk ayarlarını yükler. Bu, varsayılan ön ayar modudur.
- **Multimedia**: Multimedya uygulamaları için ideal renk ayarlarını yükler.
- **Movie**: Filmler için ideal renk ayarlarını yükler.
- **Game**: Çoğu oyun uygulamaları için ideal renk ayarlarını yükler.
- **Text**: Metin görüntüleme için ideal parlaklık ve netlik ayarlarını yükler.
- **Warm**: Renk sıcaklığını artırır. Ekran, kırmızımsı/sarımsı bir tonla daha sıcak görünür.
- **Cool**: Renk sıcaklığını azaltır. Ekran, mavimsi bir tonla daha sıcak görünür.
- **Custom Color**: Renk ayarlarını kendinizin ayarlamaya olanak tanır. Üç rengi (R, G, B) ayarlamak ve kendi ön ayarlı renk modunuzu

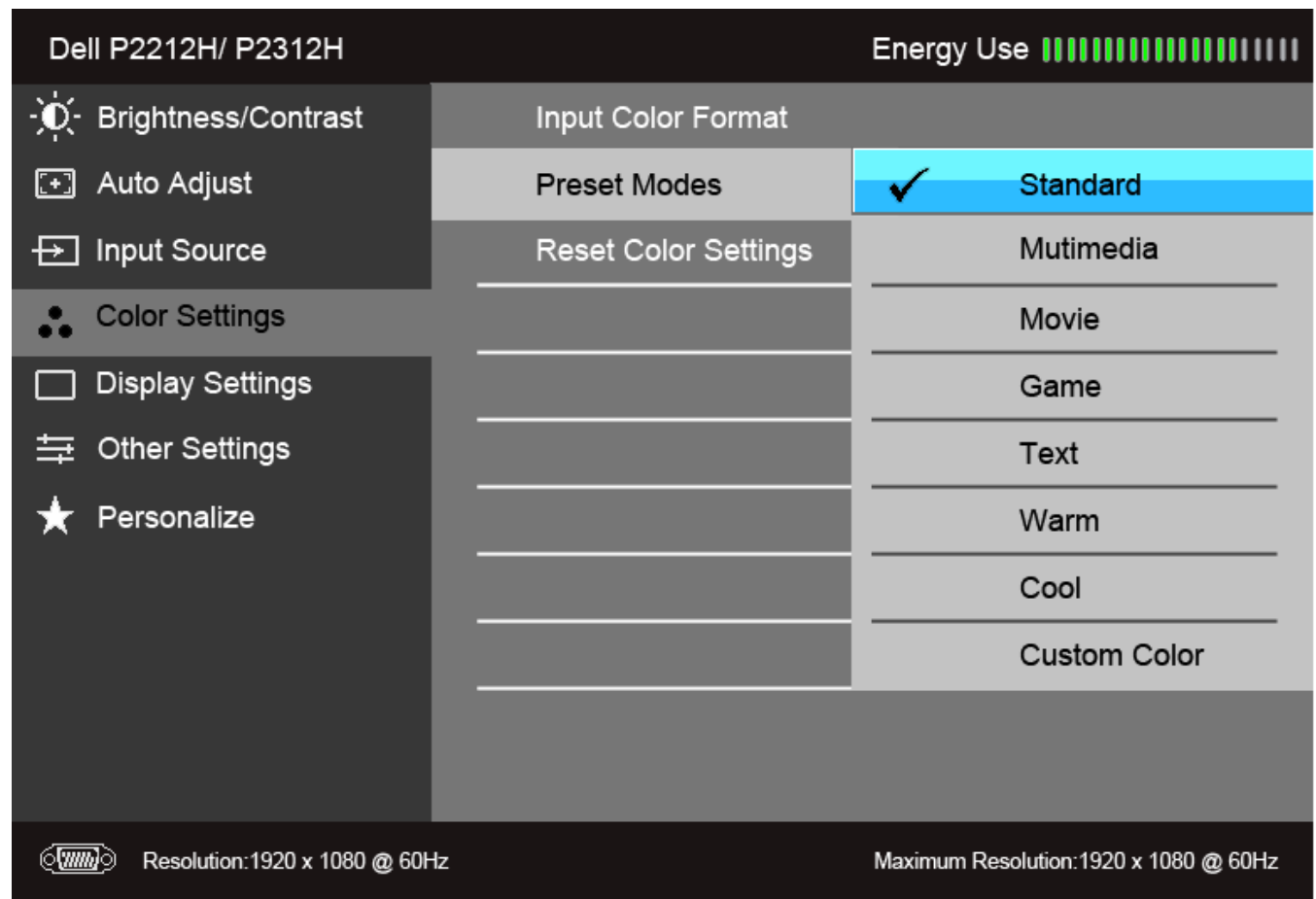
oluşturmak için  ve  düğmelerine basın.



#### Hue



Bu özellik, video görüntüsünün rengini yeşilden mora değiştirir. Bu ayar, istenen cilt rengini ayarlamak için kullanılır. Hue değerini '0' - '100' arası ayarlamak için  ya da  düğmelerini kullanın.

Video görüntüsünün yeşil tonunu artırmak için  düğmesine basın.

Video görüntüsünün mor tonunu artırmak için  düğmesine basın.

**NOT:** Hue ayarı yalnızca Movie ya da Game ön ayarı modunu seçtiğinizde kullanılabilir.

#### Saturation

Bu özellik, video görüntüsünün renk doygunluğunu ayarlamayı sağlar. Saturation değerini '0' - '100' arası ayarlamak için  ya da  düğmelerini kullanın.

Video görüntüsünün monokrom görünümünü artırmak için  düğmesine basın.

Video görüntüsünün renkli görünümünü artırmak için  düğmesine basın.

**NOT:** Saturation ayarı yalnızca Movie ya da Game ön ayarı modunu seçtiğinizde kullanılabilir.

#### Reset Color Settings

Monitörünüzün renk ayarlarını fabrika varsayılan değerlerine getirir.





## Display Settings

Display Settings'i görüntüyü ayarlamak için kullanın.

Dell P2212H/ P2312H Energy Use

Brightness/Contrast  
Auto Adjust  
Input Source  
Color Settings  
**Display Settings**  
Other Settings  
Personalize

Aspect Ratio ▶ Wide 16:9  
Horizontal Position ▶ 50  
Vertical Position ▶ 50  
Sharpness ▶ 50  
Pixel Clock ▶ 50  
Phase ▶ 50  
Dynamic Contrast  
Reset Display Settings

Resolution: 1920 x 1080@ 60Hz Maximum Resolution: 1920 x 1080@ 60Hz

### Aspect Ratio

Görüntü en-boy oranını Wide 16:9, 5:4 ya da 4:3 seçeneklerinden birine ayarlamayı sağlar.

### Horizontal Position

Görüntüyü sola ya da sağa ayarlamak için ya da düğmesini kullanın. En düşük '0'dır (-). En yüksek '100'dür (+).

### Vertical Position

Görüntüyü yukarı ya da aşağı ayarlamak için ya da düğmesini kullanın. En düşük '0'dır (-). En yüksek '100'dür (+).  
**NOT:** Horizontal Position ve Vertical Position ayarları yalnızca "VGA" girişi için kullanılabilir.

### Sharpness

Bu özellik görüntünün daha keskin ya da daha yumuşak görünmesini sağlar. Kullanım Sharpness değerini '0' - '100' arası ayarlamak için ya da düğmesini kullanın.

### Pixel Clock

Phase ve Pixel Clock ayarları, monitörünüzü tercihlerinize göre ayarlamayı sağlar.



En iyi görüntü kalitesini ayarlamak için ya da düğmesini kullanın.

#### Phase

Eğer Phase ayarıyla istediğiniz sonucu elde edemezseniz, Pixel Clock (coarse) ayarını kullandıktan sonra tekrar Phase (fine) ayarını kullanın.

**NOT:** Pixel Clock ve Phase Ayarları yalnızca "VGA" girişi için kullanılabilir.

#### Dynamic Contrast

Dynamic Contrast, kontrast oranını 2 milyona 1'e ayarlar.  
Dynamic Contrast'ı "On" ya da "Off" yapmak için  düğmesine basın.

**Not:** Dynamic Contrast, Game ya da Movie preset mod seçerseniz daha yüksek kontrast sağlar.

#### Reset Display Settings

Varsayılan görüntü ayarlarını geri yüklemek için bunu seçin.

#### Other Settings

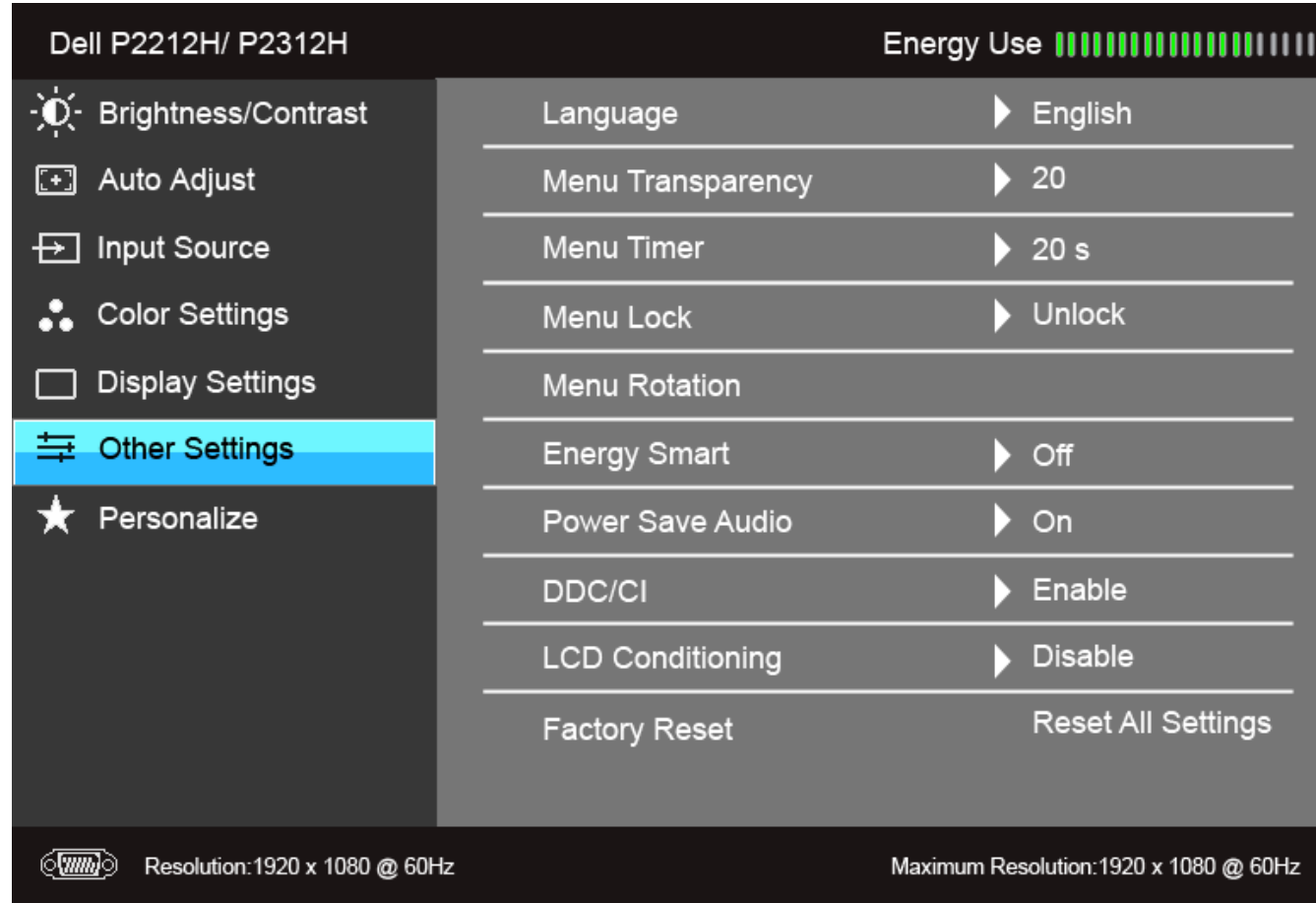

OSD ayarlarını, yani OSD dilini, bu menünün ne kadar süre açık kalacağını vs. ayarlamak için bunu seçin.



#### Language

Language seçeneği, OSD menü dilini, sekiz dilden birine ayarlar (English, Espanol, Francais, Deutsch, Brazilian Portuguese, Russian, Simplified Chinese ya da Japanese).

#### Menu Transparency

 ve  düğmelerini kullanarak menü şeffaflığını değiştirebilirsiniz (Minimum: 0 ~ Maksimum: 100).

#### Menu Timer

OSD Hold Time: Bir düğmeye basıldıktan sonra OSD'nin açık kalacağı süreyi belirler.

Kayar kontrolü 5-60 saniye arası 1'er saniyelik adımlarla ayarlamak için  ya da  düğmelerini kullanın.

#### Menu Lock

Ayarlara kullanıcı erişimini kontrol eder. **Lock** seçildiğinde hiçbir kullanıcı ayarına izin verilmez. Tüm düğmeler kilitlenir.

#### NOT:

Kilitleme işlevi – Yazılımdan kilitleme (OSD menüsünden) ya da donanımdan kilitleme (Güç düğmesinin üzerindeki düğmeye 10 saniye boyunca basılı tutun)

Kilit açma işlevi– **Yalnızca** donanımdan kilit açma (güç düğmesinin üzerindeki düğmeye 10 saniye boyunca basılı tutun)

#### Menu Rotation

OSD'yi saat yönünün tersine 90 derece döndürür. [Ekran Dönüşünüze](#) göre menüyü ayarlayabilirsiniz yapabilirsiniz.

#### Energy Smart

Dinamik ekran parlaklığını kısma özelliğini **on** ya da **off** için.

Dinamik ekran parlaklığını kısma özelliği, gösterilen görüntüde parlak alan oranı fazla olduğunda otomatik olarak ekranın parlaklık seviyesini düşürür.

#### Power Save Audio

Power Save modunda Audio Power'ı **on** ya da **off** için.

#### DDC/CI

DDC/CI (Display Data Channel/Command Interface), monitörünüzün parametrelerini (brightness, color balance vs.) PC'nizdeki yazılımla ayarlamayı sağlar. "Disable"ı seçerek bu özelliği devre dışı bırakabilirsiniz.

En iyi kullanıcı deneyimi elde etmek ve monitörünüzden en iyi performansı almak için bu özelliği etkinleştirin.

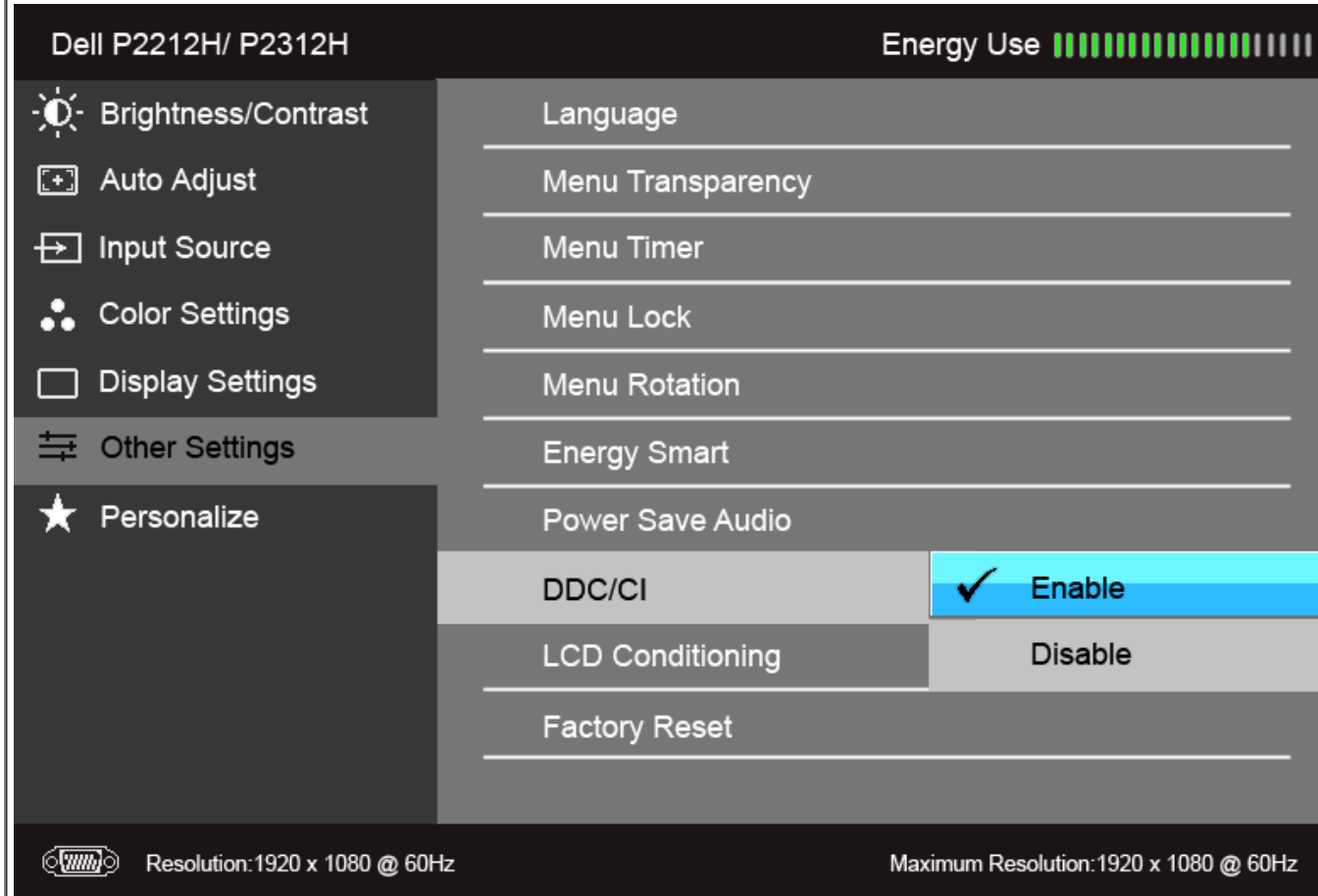

The screenshot shows the Dell OSD menu for a P2212H/P2312H monitor. The menu is titled "Dell P2212H/ P2312H" and includes an "Energy Use" indicator. The menu items are: Brightness/Contrast, Auto Adjust, Input Source, Color Settings, Display Settings, Other Settings, and Personalize. The "Personalize" menu is open, showing options: Language, Menu Transparency, Menu Timer, Menu Lock, Menu Rotation, Energy Smart, Power Save Audio, DDC/CI (set to Enable), LCD Conditioning (set to Disable), and Factory Reset. The "Enable" option for DDC/CI is highlighted in blue. At the bottom, the resolution is set to 1920 x 1080 @ 60Hz, and the maximum resolution is also 1920 x 1080 @ 60Hz. A vertical navigation bar on the right side of the screen shows the up, down, and enter keys.

## LCD Conditioning

Görüntünün ekranda kaldığı, çok ciddi olmayan durumların düzeltilmesine yardımcı olur. Görüntü tutulması derecesine bağlı olarak programın çalışması biraz zaman alabilir. "Enable"ı seçerek bu özelliği etkinleştirebilirsiniz.

The screenshot shows the Dell P2212H/ P2312H OSD menu. The top bar displays the model name and an Energy Use indicator. The left sidebar contains menu items: Brightness/Contrast, Auto Adjust, Input Source, Color Settings, Display Settings, Other Settings, and Personalize. The main area lists settings: Language, Menu Transparency, Menu Timer, Menu Lock, Menu Rotation, Energy Smart, Power Save Audio, DDC/CI, LCD Conditioning (set to Enable), and Factory Reset. The 'Disable' option for LCD Conditioning is highlighted in blue with a checkmark. A vertical navigation bar on the right shows up, down, and return arrows, with a green checkmark indicating the current selection. The bottom bar shows the resolution: 1920 x 1080 @ 60Hz and the maximum resolution: 1920 x 1080 @ 60Hz.

## Factory Reset

Tüm OSD ayarlarını fabrika ön ayarları değerlerine sıfırlar.



## Personalize

Kullanıcılar, "Preset Modes", "Brightness/Contrast", "Auto Adjust", "Input Source", "Aspect Ratio" ya da "Menu Rotation" işlevlerinden birini seçebilir ve kısayol tuşu olarak ayarlayabilir.

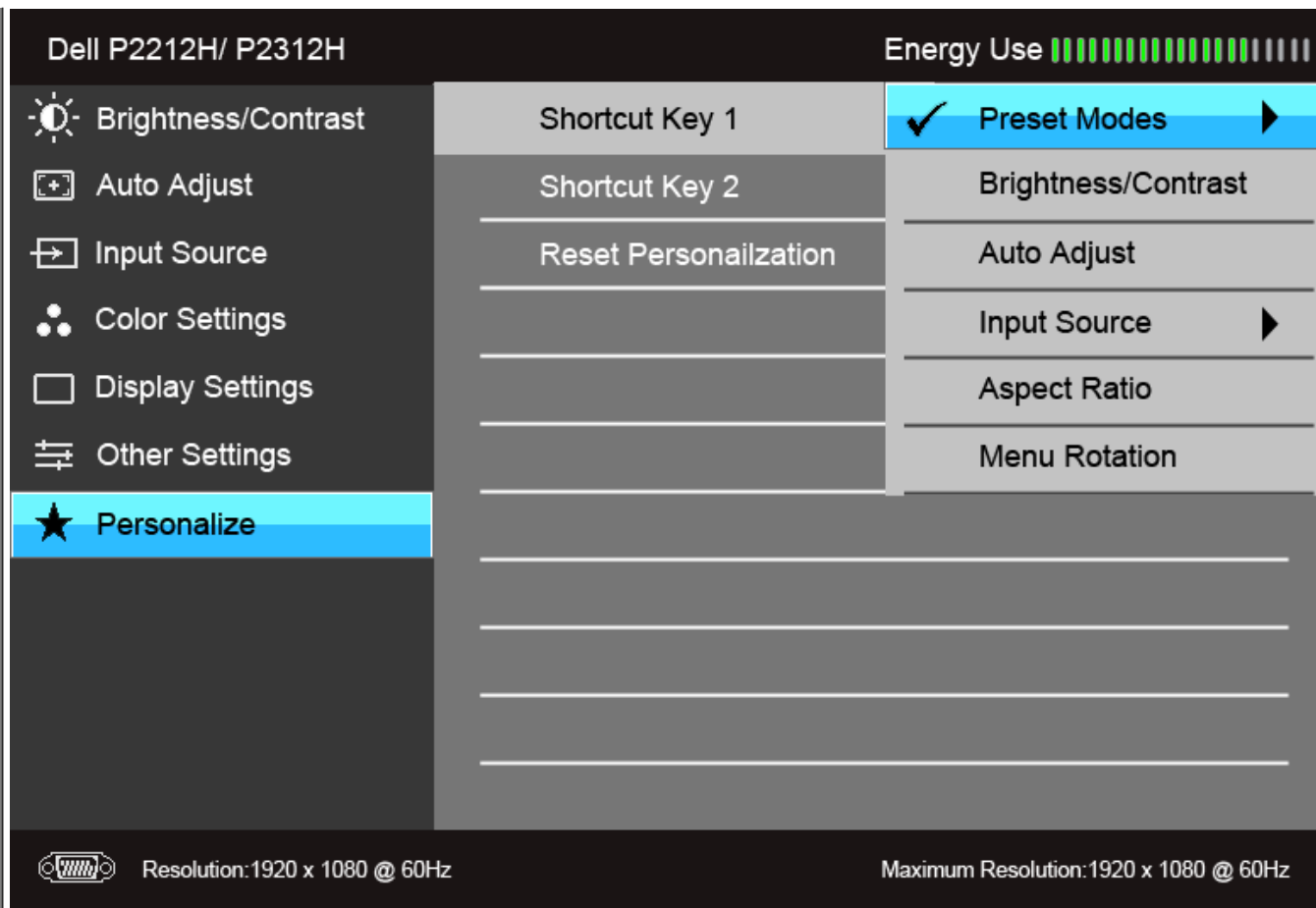

**NOT:** Bu monitör, LED eskimesini telafi etmek için parlaklığı otomatik olarak kalibre eden dahili bir özelliğe sahiptir.

## OSD Uyarı Mesajları

Energy Smart ya da Dynamic Contrast özelliği etkin olduğunda (bu ön ayar modlarında: Game ya da Movie), manuel parlaklık ayarı etkinleştirilir.

## Dell P2212H/ P2312H

To allow manual adjustment of brightness, the Energy Smart /  
Dynamic Contrast will be switched off.

Do you want to continue?

No

Yes

Monitör, belirli bir çözünürlük modunu desteklemediğinde, aşağıdaki mesajı görürsünüz:

## Dell P2212H/ P2312H

The current input timing is not supported by the monitor display. Please  
change your input timing to **1920x1080@60Hz** or any other monitor  
listed timing as per the monitor specifications.



Bu mesaj, monitörün, bilgisayardan aldığı sinyal ile senkronize olamadığını gösterir. Bu monitörün desteklediği yatay ve Dikey frekans aralıklarını görmek için [Monitörün Teknik Özellikleri](#) kısmına bakın. Önerilen mod 1920 X 1080'dir.

DDC/CI işlevi devre dışı bırakılmadan önce aşağıdaki mesajı göreceksiniz:

## Dell P2212H/ P2312H

The function of adjusting display setting using PC application will be disabled.

Do you wish to disable DDC/CI function?

No

Yes

Monitör Güç Tasarrufu moduna girdiğinde, aşağıdaki mesaj görüntülenir:

## Dell P2212H/ P2312H

Entering Power Save Mode.



[OSD](#)'ye ulaşmak için bilgisayarı etkinleştirin ve monitörü uyandırın.

Eğer güç düğmesinden başka herhangi bir düğmeye basarsanız, seçilen girişe bağlı olarak aşağıdaki mesajlar gösterilir.

### VGA/DVI-D girişi

## Dell P2212H/ P2312H

There is no signal coming from your computer. Press any key on the keyboard or move the mouse to wake it up. If there is no display, press the monitor button now to select the correct input source on the On-Screen-Display menu.



VGA ya da DVI-D girişlerinden biri seçilmişse ve hem VGA hem de DVI-D kabloları takılı değilse, şekilde gösterilen bir hareketli iletişim kutusu açılır.

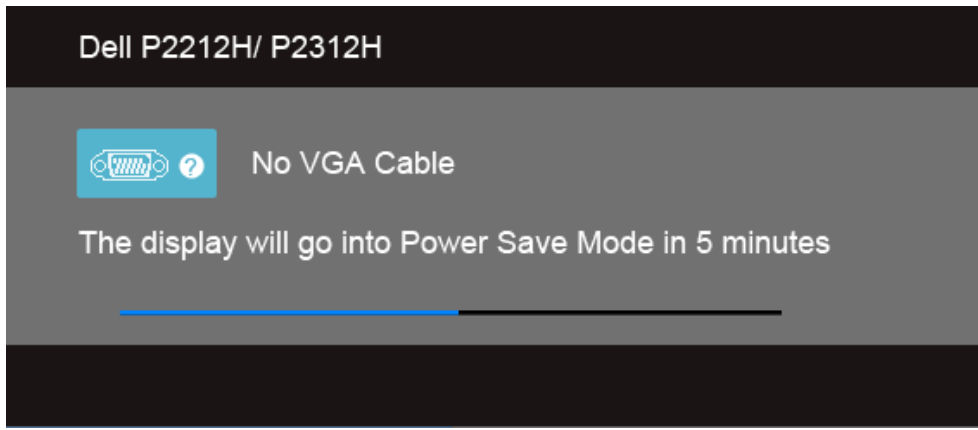

ya  
da

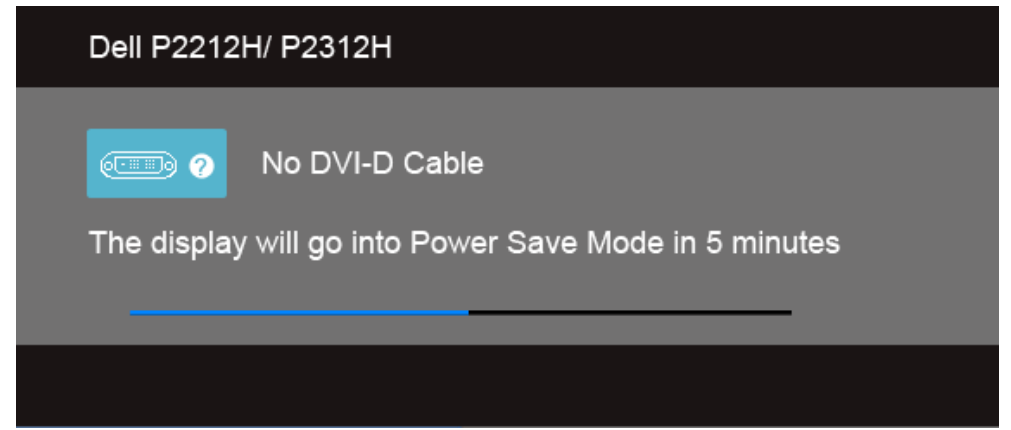

Daha fazla bilgi için [Sorunların Çözülmesi](#) bölümüne bakın.

## PowerNap Yazılımı

PowerNap yazılımı, satın aldığınız monitörle birlikte verilen CD'de yer alır.

Bu yazılım, monitörünüz için Power Saving modu sağlar. Power Saving modu, bilgisayar ekran koruyucu moduna girdiğinde kullanıcının monitörü "Screen Dim" ya da "Sleep" moduna ayarlamasını sağlar.

1. Screen Dim - PC ekran koruyucu moduna girdiğinde monitör en düşük parlaklık seviyesine iner.
2. Sleep - PC ekran koruyucu modunda olduğunda monitör uyku moduna girer.





PowerNap yazılımı, yeni bir güncelleme olup olmadığını kontrol edilmesi için bir seçeneğe sahiptir. Lütfen yazılımınız için yeni bir güncelleme olup olmadığını görmek için düzenli olarak kontrol edin.

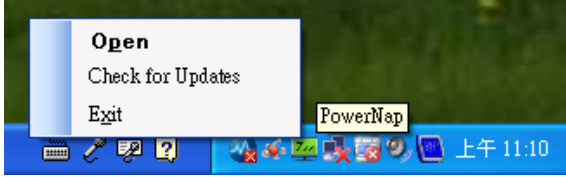

**NOTLAR:** Yüklemeden sonra, PowerNap için bir masaüstü kısayolu ve "Başlat" altında bir kısayol oluşturulur.  
İşletim sistemi desteği: Windows XP (32 bit ve 64 bit), Vista (32 bit ve 64 bits), Windows 7 (32 bit ve 64 bits).  
Video arayüzü desteği: Yalnızca VGA ve DVI.

PowerNap Yazılımının son sürümü, Dell'in web sitesinden indirilebilir.

Yazılımı indirmek için gereken adımlar:

1. <http://www.support.dell.com> adresine gidin.
2. "Drivers and downloads" sekmesi altında "Monitor Drivers"ı seçin.
3. Monitörünüzün Modelini seçin - PowerNap Application.
4. Uygulamayı indirin ve yükleyin.

## Gelişmiş Menü Döndürme Yazılımı

Gelişmiş Menü Döndürme özelliği, PowerNap yazılımında yer alır ve OSD menüsünden monitör ekranını döndürmenize olanak sağlar. "Landscape" ya da "Portrait" seçimleri, monitör ekranının yönünü değiştirir.

Aşağıdaki resimde, bir Gelişmiş Menü Döndürme (Gelişmiş Menü Döndürme işlevinin OSD menüsünden tetiklenmesi) görüntüsü verilmektedir:

Dell P2212H/ P2312H Energy Use 

Brightness/Contrast	Language	English
Auto Adjust	Menu Transparency	20
Input Source	Menu Timer	20 s
Color Settings	Menu Lock	Unlock
Display Settings	<b>Menu Rotation</b>	
Other Settings	Energy Smart	Off
Personalize	Power Save Audio	
	DDC/CI	Enable
	LCD Conditioning	Disable
	Factory Reset	Reset All Settings

Resolution:1920 x 1080 @ 60Hz Maximum Resolution:1920 x 1080@ 60Hz

#### NOTLAR:

İşletim sistemi desteği: Windows XP (32 bit ve 64 bit), Vista (32 bit ve 64 bits), Windows 7 (32 bit ve 64 bits).

Video arayüzü desteği: Yalnızca VGA ve DVI.

Eğer seçenekler arasında ekran döndürmeyi göremiyorsanız, grafik kartınızın sürücüsünü güncelleştirmeniz ya da PowerNap uygulamasını yüklemeniz gerekebilir.

- Eğer bir Dell masaüstü ya da taşınabilir bilgisayarınız varsa:
  - Support.dell.com adresine gidin, servis etiketinizi girin ve grafik kartınız için en yeni sürücülerini indirin.
- Eğer Dell dışında bir bilgisayar kullanıyorsanız (taşınabilir ya da masaüstü):
  - Bilgisayarınızın destek sitesine gidin ve en yeni grafik sürücüsünü indirin.
  - Grafik kartınızın web sitesine gidin ve en yeni grafik sürücülerini indirin.
- PowerNap yazılımının nasıl indirileceğiyle ilgili daha fazla bilgi için [PowerNap Yazılımı](#)'na bakın.

## En Yüksek Çözünürlüğün Ayarlanması

Monitörü en yüksek çözünürlüğe ayarlamak için:

Windows XP:

- Masaüstünü sağ tıklayın ve **Özellikler**'i seçin.
- Ayarlar** sekmesini seçin.
- Ekran çözünürlüğünü **1920 x 1080**'e ayarlayın.
- Tamam**'i tıklayın.

Windows Vista® ya da Windows® 7'de:

1. Masaüstünü sağ tıklayın ve **Kişiselleştirme**'yi seçin.
2. **Görüntü Ayarlarını Değiştir**'i tıklayın.
3. Sol fare düğmesine basılı tutarken kaydırma çubuğunu sağa doğru kaydırarak ekran çözünürlüğünü **1920 x 1080** olarak ayarlayın.
4. **Tamam**'i tıklayın.

Eğer seçenekler arasında 1920 x 1080'ü göremiyorsanız, grafik kartınızın sürücüsünü güncelleştirmeniz gerekebilir. Bilgisayarınıza bağlı olarak aşağıdaki işlemlerden birini tamamlayın:

Eğer bir Dell masaüstü ya da taşınabilir bilgisayarınız varsa:

- **Support.dell.com** adresine gidin, servis etiketinizi girin ve grafik kartınız için en yeni sürücülerini indirin.

Eğer Dell dışında bir bilgisayar kullanıyorsanız (taşınabilir ya da masaüstü):

- Bilgisayarınızın destek sitesine gidin ve en yeni grafik sürücüsünü indirin.
- Grafik kartınızın web sitesine gidin ve en yeni grafik sürücülerini indirin.

## Dell Soundbar'ın Kullanılması (İsteğe Bağlı)

Dell Soundbar, Dell Düz Panel ekranlara takılabilen bir stereo iki kanallı sistemdir. Soundbar, sistem ses seviyesini ayarlayan döner bir ses seviyesi ve Açma/Kapama kontrolüne, güç göstergesi için mavi bir LED'e ve iki müzik kulaklığı jakına sahiptir.

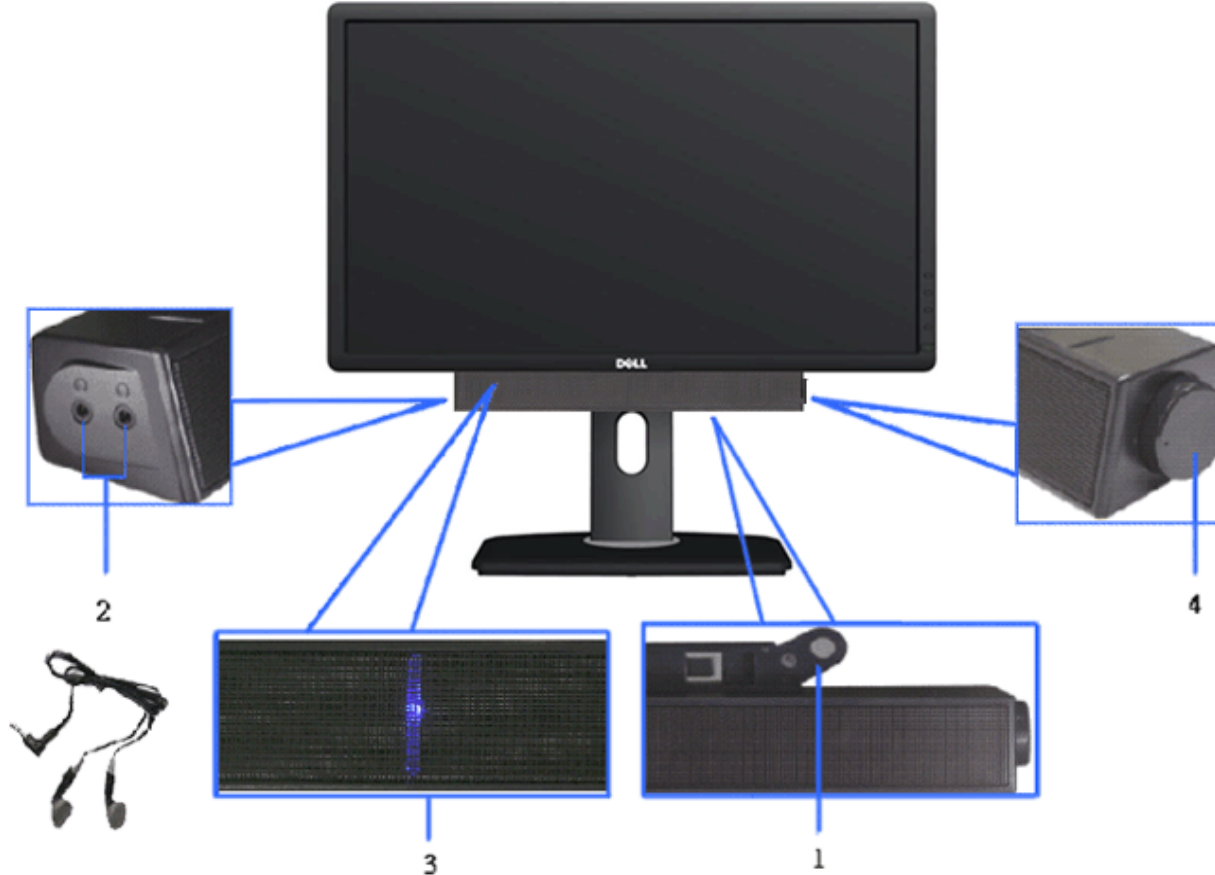

1. Birleřtirme mekanizması
2. Kulaklık jakları
3. Güç göstergesi
4. Güç/Ses seviyesi kontrolü

## Eđdirme, Döndürme ve Dikey Uzatmanın Kullanılması

**NOT:** Bu işlemler, standlı monitörler için geçerlidir. Başka bir stand alındığında kurulum talimatları için lütfen ilgili standın kurulum kılavuzuna bakın.

### Eđdirme, Döndürme

Stand monitöre takılıken, monitörü en rahat görüntüleme açısına döndürebilir ve eğdirebilirsiniz.

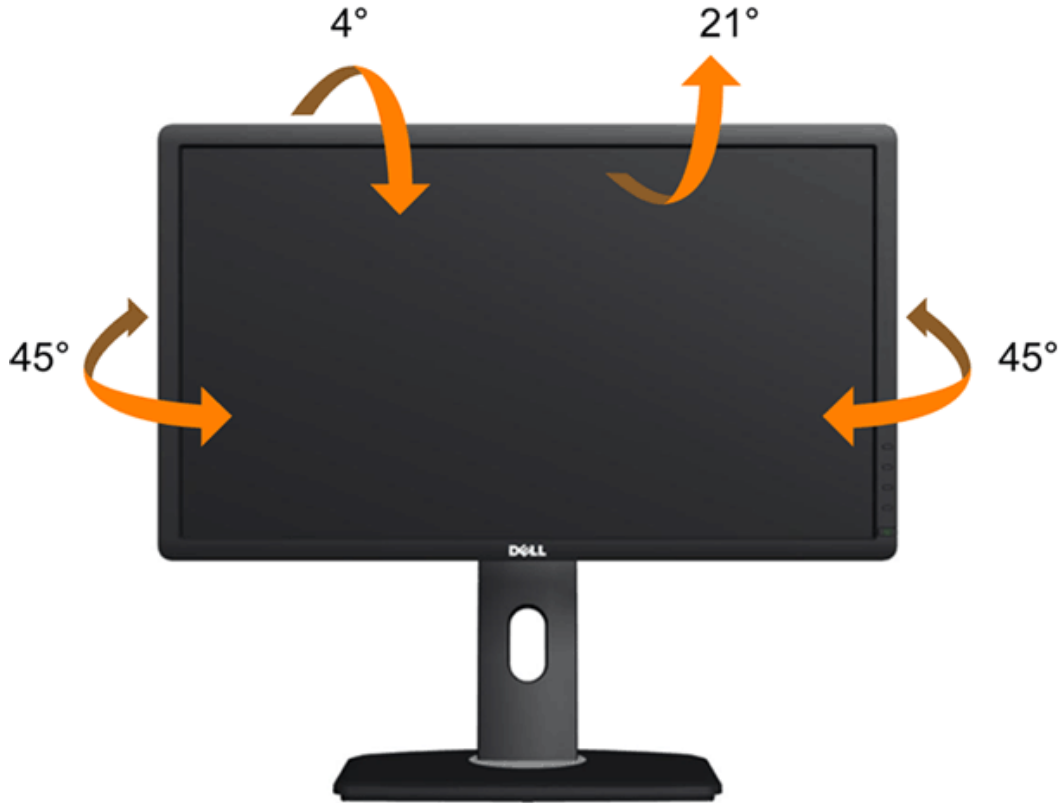

**NOT:** Monitör fabrikadan gönderildiğinde stand takılı değildir.

### Dikey Uzatma

**NOT:** Stand, dik olarak 130 mm'ye kadar uzayabilir. Aşağıdaki resimde, standın dik olarak nasıl uzatıldığı gösterilmektedir.



## Monitörün Döndürülmesi

Monitörünüzü döndürmeden önce monitörün alt kenarını çarpmamak için tam olarak uzatıldığından ([Dikey Uzatma](#)) ve tam olarak eğdirildiğinden ([Eğdirme](#)) emin olun.

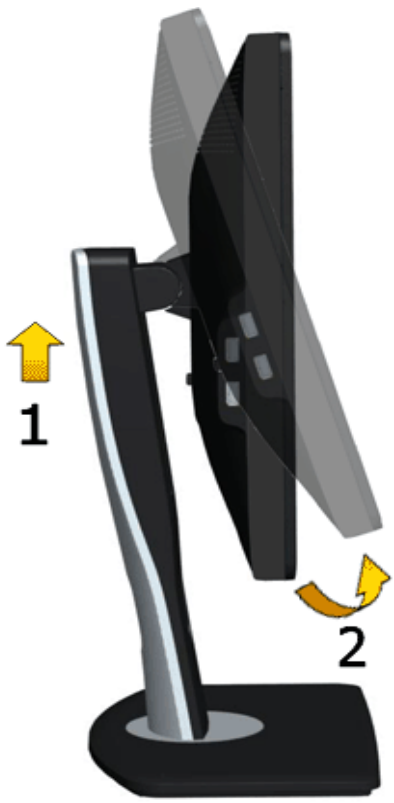

**NOT:** Dell bilgisayarınızda, Ekran Dönüş işlevinden yararlanmak için (Yatay - Dikey görünüm), bu monitörle birlikte verilmeyen bir güncellenmiş grafik sürücüsü gerekmektedir. Bu grafik sürücüsünü indirmek için [support.dell.com](https://support.dell.com) adresine gidin ve en yeni sürücü güncelleştirmeleri için **Video Drivers**'ın **Download** bölümüne bakın.

**NOT:** *Dikey Görünüm Modunda*, yoğun grafikli uygulamalarda (3B Oyunlar gibi) performans düşüşü yaşayabilirsiniz.

---

## Ekranınızın Döner Ekran Ayarlarının Yapılması

Monitörünüzü döndürdükten sonra, sisteminizin Döner Görüntüleme Ayarlarını yapmak için aşağıdaki işlemleri tamamlamanız gerekmektedir.

 **NOT:** Eğer monitörünüzü Dell markalı olmayan bir bilgisayarla kullanıyorsanız, ekrandaki 'içeriklerin' döndürülmesi hakkında daha fazla bilgi için grafik sürücüsünün ya da bilgisayar üreticisinin web sitesine bakmanız gerekmektedir.

Döner Ekran Ayarlarını düzenlemek için:

1. Masaüstünü sağ tıklayın ve **Özellikler**'i seçin.
2. **Ayarlar** sekmesini seçin ve **Gelişmiş**'i tıklayın.
3. Eğer bir ATI grafik kartına sahipseniz, **Döndürme** sekmesini seçin ve istediğiniz döndürme yönünü belirleyin.  
Eğer bir nVidia grafik kartına sahipseniz, **nVidia** sekmesini tıklayın, sol sütunda, **NVRotate**'i seçin ve daha sonra tercih ettiğiniz dönüş yönünü belirleyin.  
Eğer Intel® grafik kartı kullanıyorsanız **Intel** grafikleri sekmesini seçin, **Grafik Özellikleri**'ni tıklayın, **Döndürme** sekmesini seçin ve istediğiniz dönüş yönünü belirleyin.

 **NOT:** Eğer döndürme seçeneğini görmüyorsanız ya da düzgün çalışmıyorsa, [support.dell.com](https://support.dell.com) adresine gidin ve grafik kartınız için en yeni sürücüyü indirin.

---

[İçindekiler Sayfasına Geri Dön](#)

## Sorun Giderme

### Dell™ P2212H/P2312H Monitörü Kullanıcı Kılavuzu

- [Kendi Kendini Test](#)
- [Dahili Arıza Teşhis](#)
- [Sık Karşılaşılan Sorunlar](#)
- [Ürüne Özgü Sorunlar](#)
- [Evrensel Seri Yola \(USB\) Özgü Sorunlar](#)
- [Dell™ Soundbar Sorunları](#)

**UYARI:** Bu bölümdeki işlemlerden herhangi birine başlamadan önce [Güvenlik Talimatları](#)'nı uygulayın.

## Kendi Kendini Test

Monitörünüzde, cihazın düzgün çalışıp çalışmadığını kontrol etmenizi sağlayan bir kendi kendini test özelliği bulunmaktadır. Eğer monitörünüz ve bilgisayarınız düzgün bağlanmışsa, ancak monitör ekranı koyu rengini koruyorsa, aşağıdaki işlemleri gerçekleştirerek monitörünüzün kendi kendini test özelliğini çalıştırın:

- Bilgisayarınızı ve monitörünüzü kapatın.
- Video kablosunu bilgisayarın arkasından çıkartın. Kendi Kendini Testin başarılı biçimde çalışması için tüm Dijital (beyaz konektör) hem de Analog (mavi konektör) kabloları bilgisayarın arkasından çıkartın.
- Monitörü açın.

Eğer monitör video sinyalini algılamıyorsa ve düzgün çalışıyorsa ekranda hareketli bir iletişim kutusu görünür (siyah arka plan üzerinde). Kendi kendini test modunda güç LED'i yeşil renkte kalır. Ayrıca ekranda, seçilen girişe bağlı olarak aşağıdaki iletişim kutularından biri sürekli olarak geçecektir.

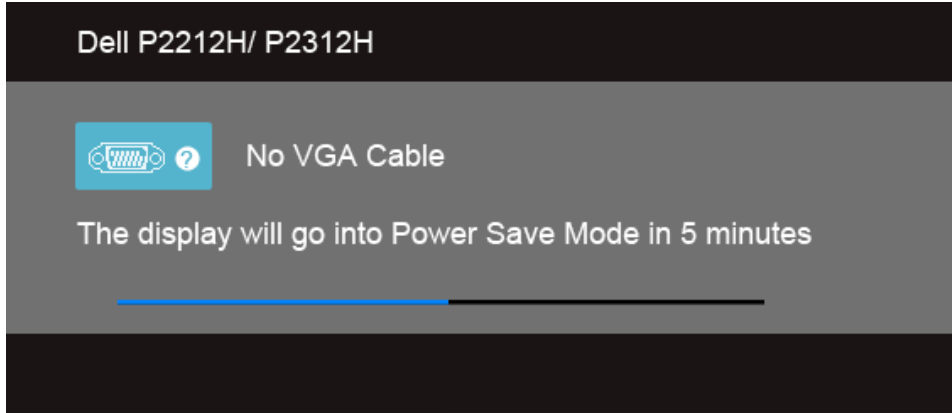

ya da

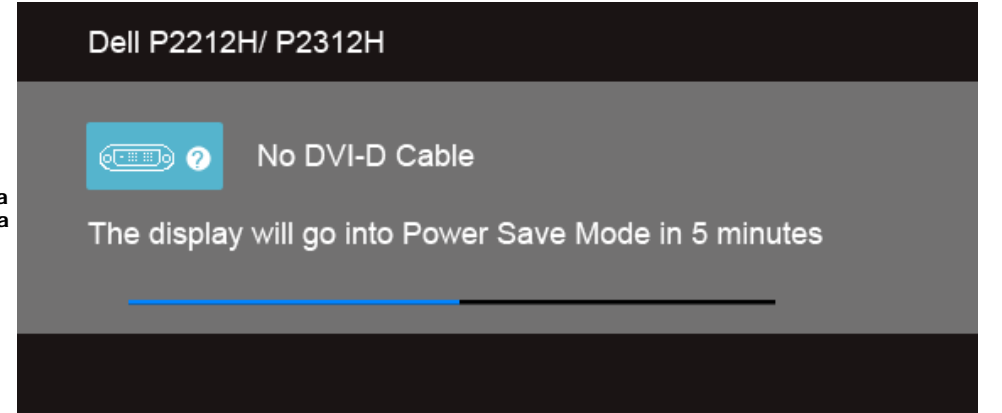

- Bu kutu, sistemin normal çalışması sırasında, video kablosu çıktığında ya da zarar gördüğünde de gösterilir.
- Monitörünüzü kapatın ve video kablosunu tekrar takın; daha sonra bilgisayarınızı ve monitörünüzü açın.

Monitörünüz düzgün çalıştıktan sonra, eğer bir önceki işlemi kullandıktan sonra monitörünüzün ekranı siyah renkte kalmaya devam ediyorsa, video denetleyicinizi ve bilgisayarınızı kontrol edin.

## Dahili Arıza Teşhis

Monitörünüzde, ekranla ilgili yaşadığınız sorununun, monitörünüzle mi yoksa bilgisayarınız ve video kartınızla mı ilgili olduğunu belirlemenize yardımcı olacak bir dahili arıza teşhis özelliği bulunmaktadır.



**NOT:** Dahili arıza teşhisi, yalnızca video kablosu çıktığında ve monitör *kendi kendini test modunda* olduğunda çalıştırabilirsiniz.



Dahili arıza teşhisi çalıştırmak için:

1. Ekranın temiz olduğundan emin olun (ekranın yüzeyinde toz parçacıkları bulunmamalıdır).
2. Video kablolarını bilgisayarın ya da monitörün arkasından çıkartın. Monitör, kendi kendini test moduna girer.
3. 2 saniye boyunca aynı anda ön paneldeki **Düğme 1** ve **Düğme 4** tuşlarına basılı tutun. Gri bir ekran gösterilir.
4. Ekranda herhangi bir anormallik olup olmadığını kontrol edin.
5. Yeniden ön paneldeki **Düğme 4** tuşuna basın. Ekran kırmızı renge değişir.
6. Ekranda herhangi bir anormallik olup olmadığını inceleyin.
7. Ekranı yeşil, mavi, siyah ve beyaz renkli görüntülerle incelemek için 5. ve 6. adımları tekrarlayın.

Beyaz ekran gösterildiğinde test tamamlanmış olur. Çıkmak için **Düğme 4** tuşuna tekrar basın.

Eğer dahili arıza teşhis aracını kullanırken ekranda herhangi bir anormallik algılamazsanız, monitör düzgün çalışıyor demektir. Video kartını ve bilgisayarı kontrol edin.

## Sık Karşılaşılan Sorunlar

Aşağıdaki tabloda, sık karşılaşılan monitör sorunlarıyla ilgili genel bilgiler ve olası çözümler bulunmaktadır:

Sık Karşılaşılan Belirtiler	Yaşadıklarınız	Olası Çözümler
Video yok/Güç LED'i kapalı	Resim yok	<ul style="list-style-type: none"><li>• Monitör ile bilgisayarı birbirine bağlayan video kablosunun doğru ve düzgün bağlı olduğundan emin olun.</li><li>• Başka bir elektrikli cihaz kullanarak elektrik prizinin düzgün çalıştığını kontrol edin.</li><li>• Güç düğmesine tam olarak basıldığından emin olun.</li><li>• <a href="#">Giriş Kaynağı Seçimi</a> düğmesiyle doğru giriş kaynağının seçildiğinden emin olun.</li></ul>
Video yok/Güç LED'i açık	Resim yok ya da parlaklık yok	<ul style="list-style-type: none"><li>• OSD üzerinden Brightness ve Contrast kontrollerinin değerlerini artırın.</li><li>• Monitör kendi kendini test özelliğini çalıştırın.</li><li>• Video kablosu konektöründe eğik ya da kırık pim olup olmadığını kontrol edin.</li><li>• Dahili arıza teşhisi çalıştırın.</li><li>• <a href="#">Giriş Kaynağı Seçimi</a> düğmesiyle doğru giriş kaynağının seçildiğinden emin olun.</li></ul>
Netlik İyi Değil	Resim bulanık, karışık ya da gölgeli	<ul style="list-style-type: none"><li>• OSD üzerinden Auto Adjust'ı çalıştırın.</li></ul>

		<ul style="list-style-type: none"> <li>OSD üzerinden Phase ve Pixel Clock kontrollerini ayarlayın.</li> <li>Video uzatma kabloları kullanmayın.</li> <li>Monitörü, Fabrika Ayarları'na sıfırlayın.</li> <li>Video çözünürlüğünü doğru en-boy oranına (16:9) getirin.</li> </ul>
Titreşen/Sallanan Video	Dalgalı resim ya da ince hareket	<ul style="list-style-type: none"> <li>OSD üzerinden Auto Adjust'ı çalıştırın.</li> <li>OSD üzerinden Phase ve Pixel Clock kontrollerini ayarlayın.</li> <li>Monitörü, Fabrika Ayarları'na sıfırlayın.</li> <li>Çevresel etkenleri kontrol edin.</li> <li>Monitörün yerini değiştirin ve başka bir odada test edin.</li> </ul>
Kayıp Pikseller	LCD ekranda noktalar var	<ul style="list-style-type: none"> <li>Ekranı kapatıp açın.</li> <li>Sürekli olarak sönmük olan pikseller, LCD teknolojisinde doğal olarak bulunan hatalardır.</li> <li>Dell'in Monitör Kalitesi ve Piksel Politikası hakkında daha fazla bilgi almak için Dell Destek sitesine bakın: <a href="http://support.dell.com">support.dell.com</a>.</li> </ul>
Sürekli Yanan Pikseller	LCD ekranda parlak noktalar var	<ul style="list-style-type: none"> <li>Ekranı kapatıp açın.</li> <li>Sürekli olarak sönmük olan pikseller, LCD teknolojisinde doğal olarak bulunan hatalardır.</li> <li>Dell'in Monitör Kalitesi ve Piksel Politikası hakkında daha fazla bilgi almak için Dell Destek sitesine bakın: <a href="http://support.dell.com">support.dell.com</a>.</li> </ul>
Parlaklık Sorunları	Resim çok soluk ya da çok parlak	<ul style="list-style-type: none"> <li>Monitörü, Fabrika Ayarları'na sıfırlayın.</li> <li>OSD üzerinden Auto Adjust'ı çalıştırın.</li> <li>OSD üzerinden Brightness ve Contrast kontrollerini ayarlayın.</li> </ul>
Geometrik Bozulma	Ekran doğru ortalanmıyor	<ul style="list-style-type: none"> <li>Monitörü, Fabrika Ayarları'na sıfırlayın.</li> <li>OSD üzerinden Auto Adjust'ı çalıştırın.</li> <li>OSD üzerinden Horizontal ve Vertical kontrollerini ayarlayın.</li> </ul> <p><b>NOT:</b> DVI-D girişini kullanırken, konum ayarlamaları kullanılamaz.</p>
Yatay/Dikey Çizgiler	Ekranında bir ya da daha fazla çizgi var	<ul style="list-style-type: none"> <li>Monitörü, Fabrika Ayarları'na sıfırlayın.</li> <li>OSD üzerinden Auto Adjust'ı çalıştırın.</li> <li>OSD üzerinden Phase ve Pixel Clock kontrollerini ayarlayın.</li> <li>Kendi kendine test özelliğini çalıştırın ve bu test modundayken bu çizgiler hala var olup olmadığını kontrol edin.</li> <li>Video kablosu konektöründe eğik ya da kırık pim olup olmadığını kontrol edin.</li> <li>Dahili arıza teşhisi çalıştırın.</li> </ul> <p><b>NOT:</b> DVI-D girişini kullanırken, Pixel Clock ve Phase ayarlamaları kullanılamaz.</p>
Senkronizasyon Sorunları	Ekran karışık ya da bozuk görünüyor	<ul style="list-style-type: none"> <li>Monitörü, Fabrika Ayarları'na sıfırlayın.</li> <li>OSD üzerinden Auto Adjust'ı çalıştırın.</li> <li>OSD üzerinden Phase ve Pixel Clock kontrollerini ayarlayın.</li> <li>Kendi kendine test özelliğini çalıştırın ve bu test modundayken karışık ekran görüntüsünün hala var olup olmadığını kontrol edin.</li> <li>Video kablosu konektöründe eğik ya da kırık pim olup olmadığını kontrol edin.</li> <li>Bilgisayarı <i>güvenli moda</i> tekrar başlatın.</li> </ul>
Güvenlikle İlgili Sorunlar	Duman ya da kıvılcım belirtileri	<ul style="list-style-type: none"> <li>Sorunu gidermek için hiçbir işlem yapmayın.</li> <li>Hemen Dell ile görüşün.</li> </ul>
Görüntü Kesilmesi Sorunları	Monitör açılıp kapanıyor	<ul style="list-style-type: none"> <li>Monitör ile bilgisayarın birbirine bağlayan video kablosunun doğru ve düzgün bağlı olduğundan emin olun.</li> <li>Monitörü, Fabrika Ayarları'na sıfırlayın.</li> <li>Kendi kendine test özelliğini çalıştırın ve bu test modundayken görüntü kesilmesi sorununun hala var olup olmadığını kontrol edin.</li> </ul>
Renk Eksik	Resimde renk yok	<ul style="list-style-type: none"> <li>Monitör kendi kendini test özelliğini çalıştırın.</li> <li>Monitör ile bilgisayarın birbirine bağlayan video kablosunun doğru ve düzgün bağlı olduğundan emin olun.</li> <li>Video kablosu konektöründe eğik ya da kırık pim olup olmadığını kontrol edin.</li> </ul>
Yanlış Renk	Resmin rengi düzgün değil	<ul style="list-style-type: none"> <li>Color Settings OSD'de Color Setting Mode'u, uygulamaya bağlı olarak Graphics ya da Video olarak değiştirin.</li> <li>Color Settings OSD'de farklı Color Preset Setting'leri deneyin. Color Management kapalıysa, Color Settings OSD'de R/G/B değerlerini ayarlayın.</li> <li>Advance Setting OSD'de Input Color Format'ı PC RGB ya da YPbPr olarak değiştirin.</li> <li>Dahili arıza teşhisi çalıştırın.</li> </ul>

Monitörde uzun süre kalan sabit bir görüntünün neden olduğu görüntü izi	Görüntülenen statik görüntünün soluk bir gölgesi ekranda gösteriliyor	<ul style="list-style-type: none"> <li>Kullanılmadığında her zaman monitörün kapatılması için Güç Yönetimi özelliğini kullanın (daha fazla bilgi için bkz. <a href="#">Güç Yönetimi Modları</a>).</li> <li>Alternatif olarak dinamik olarak değişen bir ekran koruyucu da kullanabilirsiniz.</li> </ul>
---	---	---

## Ürüne Özgü Sorunlar

Özel Belirtiler	Yaşadıklarınız	Olası Çözümler
Ekran görüntüsü çok küçük	Görüntü ekranda ortalı ancak tüm görüntülenebilir alanı doldurmuyor	<ul style="list-style-type: none"> <li>Image Setting OSD'de Scaling Ratio ayarını kontrol edin.</li> <li>Monitörü, Fabrika Ayarları'na sıfırlayın.</li> </ul>
Monitör, ön paneldeki düğmelerle ayarlanmıyor	Ekranda OSD gösterilmiyor	<ul style="list-style-type: none"> <li>Monitörü kapatmak için elektrik fişini çekin, tekrar takın ve monitörü tekrar açın.</li> <li>OSD menüsünün kilitli olup olmadığını kontrol edin. Kilitliyse, Güç düğmesinin üstündeki düğmeye 10 saniye basılı tutarak kilidi açın (daha fazla bilgi için <a href="#">Menu Lock</a> konusuna bakın).</li> </ul>
Kullanıcı kontrollerine basıldığında Giriş Sinyali yok	Resim yok, LED mavi yanıyor.	<ul style="list-style-type: none"> <li>Sinyal kaynağını kontrol edin. Fareyi hareket ettirerek ya da klavyede herhangi bir tuşa basarak Bilgisayarın güç tasarrufu modunda olmadığından emin olun.</li> <li>Sinyal kablosunun takılı olduğundan emin olun. Gerekliyorsa sinyal kablosunu tekrar takın.</li> <li>Bilgisayarı ya da video oynatıcısı tekrar başlatın.</li> </ul>
Resim tüm ekranı doldurmuyor.	Resim, ekranın yüksekliğini ya da genişliğini doldurmuyor.	<ul style="list-style-type: none"> <li>DVD'lerin farklı video biçimleri (en-boy oranı) nedeniyle monitör tam ekranda gösterebilir.</li> <li>Dahili arıza teşhisi çalıştırın.</li> </ul>

 **NOT:** DVI-D modunu seçerken **Auto Adjust** işlevi kullanılamaz.

## Evrensel Seri Yola (USB) Özgü Sorunlar

Özel Belirtiler	Yaşadıklarınız	Olası Çözümler
USB arayüzü çalışmıyor	USB çevre birimleri çalışmıyor	<ul style="list-style-type: none"> <li>Monitörünüzün AÇIK olduğundan emin olun.</li> <li>Karşıya yükleme kablosunu tekrar bilgisayarınıza takın.</li> <li>USB çevre birimlerini tekrar bağlayın (indirme konektörü).</li> <li>Monitörü kapatın ve tekrar açın.</li> <li>Bilgisayarı tekrar başlatın.</li> <li>Harici taşınabilir HDD'ler gibi bazı USB aygıtları, daha yüksek elektrik akımı gerektirir. Bu aygıtları doğrudan bilgisayar sistemine bağlayın.</li> </ul>
Yüksek Hızlı USB 2.0 arayüzü yavaş.	Yüksek Hızlı USB 2.0 çevre birimleri yavaş çalışıyor ya da hiç çalışmıyor.	<ul style="list-style-type: none"> <li>Bilgisayarınızın USB 2.0 özelliğine sahip olduğundan emin olun.</li> <li>Bazı bilgisayarlarda hem USB 2.0 hem de USB 1.1 bağlantı noktaları bulunur. Doğru USB bağlantı noktasının kullanıldığından emin olun.</li> <li>Karşıya yükleme kablosunu tekrar bilgisayarınıza takın.</li> <li>USB çevre birimlerini tekrar bağlayın (indirme konektörü).</li> <li>Bilgisayarı tekrar başlatın.</li> </ul>

## Dell™ Soundbar Sorunları

Sık Karşılaşılan Belirtiler	Yaşadıklarınız	Olası Çözümler
Ses Yok	Soundbar'a elektrik gelmiyor - güç göstergesi kapalı	<ul style="list-style-type: none"> <li>Soundbar'ın üzerindeki Güç/Ses Seviyesi düğmesini saat yönünde çevirerek orta konuma getirin; Soundbar'ın ön tarafındaki güç göstergesinin (Mavi LED), açılıp açılmadığını kontrol edin.</li> <li>Soundbar'ın güç kablosunun adaptöre takılı olduğunu onaylayın.</li> </ul>
Ses Yok	Soundbar'da güç var - güç göstergesi açık	<ul style="list-style-type: none"> <li>Ses hattı giriş kablosunu bilgisayarın ses çıkışı jakına takın.</li> <li>Windows'un tüm ses kontrollerini en yüksek düzeyine ayarlayın.</li> <li>Bilgisayarda sesli bir içerik yürütün (ör. müzik CD'si ya da MP3).</li> <li>Soundbar'ın Güç/Ses seviyesi düğmesini, saat yönünde döndürerek daha yüksek bir ses ayarına getirin.</li> <li>Ses hattı girişi fişini temizleyin ve tekrar takın.</li> </ul>

		<ul style="list-style-type: none"><li>• Soundbar'ı başka bir ses kaynağı kullanarak test edin (ör. taşınabilir CD çalar).</li></ul>
Ses Bozuk	Ses kaynağı olarak bilgisayarın ses kartı kullanılıyor	<ul style="list-style-type: none"><li>• Soundbar ile kullanıcı arasındaki tüm engelleri kaldırın.</li><li>• Ses hattı giriş fişinin, ses kartının yakına tam olarak takılı olduğunu onaylayın.</li><li>• Windows'un tüm ses kontrollerini orta düzeyine ayarlayın.</li><li>• Ses uygulamasının ses seviyesini azaltın.</li><li>• Soundbar'ın Güç/Ses seviyesi düğmesini, saat yönünün tersine döndürerek daha düşük bir ses ayarına getirin.</li><li>• Ses hattı girişi fişini temizleyin ve tekrar takın.</li><li>• Bilgisayarın ses kartında arıza teşhisi yapın.</li><li>• Soundbar'ı başka bir ses kaynağı kullanarak test edin (ör. taşınabilir CD çalar).</li></ul>
Ses Bozuk	Başka bir ses kaynağı kullanılıyor	<ul style="list-style-type: none"><li>• Soundbar ile kullanıcı arasındaki tüm engelleri kaldırın.</li><li>• Ses hattı giriş fişinin, ses kaynağının yakına tam olarak takılı olduğunu onaylayın.</li><li>• Ses kaynağının ses seviyesini azaltın.</li><li>• Soundbar'ın Güç/Ses seviyesi düğmesini, saat yönünün tersine döndürerek daha düşük bir ses ayarına getirin.</li><li>• Ses hattı girişi fişini temizleyin ve tekrar takın.</li></ul>
Dengesiz Ses Çıkışı	Ses, Soundbar'ın yalnızca tek tarafından geliyor	<ul style="list-style-type: none"><li>• Soundbar ile kullanıcı arasındaki tüm engelleri kaldırın.</li><li>• Ses hattı giriş fişinin, ses kartının ya da ses kaynağının yakına tam olarak takılı olduğunu onaylayın.</li><li>• Windows'un tüm ses dengeleme kontrollerini (L-R) orta düzeyine ayarlayın.</li><li>• Ses hattı girişi fişini temizleyin ve tekrar takın.</li><li>• Bilgisayarın ses kartında arıza teşhisi yapın.</li><li>• Soundbar'ı başka bir ses kaynağı kullanarak test edin (ör. taşınabilir CD çalar).</li></ul>
Ses Az	Ses seviyesi çok düşük	<ul style="list-style-type: none"><li>• Soundbar ile kullanıcı arasındaki tüm engelleri kaldırın.</li><li>• Soundbar'ın Güç/Ses seviyesi düğmesini, saat yönünde döndürerek en yüksek ses ayarına getirin.</li><li>• Windows'un tüm ses kontrollerini en yüksek düzeyine ayarlayın.</li><li>• Ses uygulamasının ses seviyesini artırın.</li><li>• Soundbar'ı başka bir ses kaynağı kullanarak test edin (ör. taşınabilir CD çalar).</li></ul>

[İçindekiler Sayfasına Geri Dön](#)

## Ek

### Dell™ P2212H/P2312H Monitörü Kullanıcı Kılavuzu

- [Güvenlik Talimatları](#)
- [FCC Uyarısı \(Yalnızca ABD\) ve Diğer Yasal Bilgiler](#)
- [Dell ile Görüşme](#)



## UYARI: Güvenlik Talimatları



**UYARI:** Bu belgede açıklanandan başka kontroller, ayarlamalar ya da işlemler yapmak, elektrik çarpması, elektrik tehlikeleri ve/veya mekanik tehlikelere maruz kalmaya neden olabilir.

Güvenlik talimatlarıyla ilgili bilgi için *Ürün Bilgileri Kılavuzu*'na bakın.

## FCC Uyarıları (Yalnızca ABD) ve Diğer Yasal Bilgiler

FCC uyarıları ve diğer yasal bilgiler için web sitemizdeki [www.dell.com/regulatory\\_compliance](http://www.dell.com/regulatory_compliance) adresindeki yasal uyumla ilgili sayfaya bakın.

## Dell ile Görüşme

ABD'deki müşteriler 800-WWW-DELL (800-999-3355) numaralı telefonu arayabilirler.



**NOT:** Eğer İnternet bağlantınız yoksa, iletişim bilgilerinizi ürünün faturasında, ambalaj fişinde, makbuzda ya da Dell ürün katalogunda bulabilirsiniz.

Dell, çok sayıda çevrimiçi ve telefon tabanlı destek ve hizmet seçeneği sunmaktadır. Bu hizmetlerin kullanılabilirliği ülkeye ve ürüne göre değişmektedir ve bazı hizmetler sizin bulunduğunuz bölgede sunulmuyor olabilir. Satış, teknik destek ya da müşteri hizmetleri sorunları hakkında Dell ile iletişim kurmak için:

- [support.dell.com](http://support.dell.com) adresini ziyaret edin.
- Sayfanın en altındaki **Bir Ülke/Bölge Seçin** aşağı açılır menüsünden ülkenizi ya da bölgenizi doğrulayın.
- Sayfanın sol tarafındaki **İletişim**'i tıklayın.
- Gereksininize göre ilgili servis ya da destek bağlantısını seçin.
- Dell ile görüşmek için size uygun gelen yöntemi seçin.

[İçindekiler Sayfasına Geri Dön](#)

# Monitörünüzü Kurma

Dell™ P2212H/P2312H Monitör

---

## Eğer internet erişimine sahip bir Dell™ masaüstü ya da Dell™ taşınabilir bilgisayarınız varsa

1. <http://support.dell.com>, adresine gidin, servis etiketinizi girin ve grafik kartınız için en yeni sürücülerini indirin.
2. Grafik Bağdaştırıcının sürücülerini yükledikten sonra çözünürlüğü yeniden **1920 x 1080** yapmaya çalışın.



**NOT:** Eğer çözünürlüğü 1920 x 1080'a ayarlayamıyorsanız lütfen Dell™ ile görüşerek bu çözünürlüğü destekleyen bir Grafik Bağdaştırıcı hakkında bilgi alın.

---

[İçindekiler Sayfasına Geri Dön](#)

# Monitörünüzü Kurma

Dell™ P2212H/P2312H Monitör

---

## Eğer Dell™ markalı olmayan bir masaüstü, taşınabilir bilgisayar ya da grafik kartınız varsa

Windows XP'de:

1. Masaüstünü sağ tıklayın ve **Özellikler**'i seçin.
2. **Ayarlar** sekmesini seçin.
3. **Gelişmiş**'i seçin.
4. Pencerenin en üstündeki açıklamadan grafik denetleyicisinin sağlayıcısını belirleyin (ör. NVIDIA, ATI, Intel vs.).
5. Güncelleştirilmiş sürücü için grafik kartı sağlayıcının web sitesine bakın (örneğin <http://www.ATI.com> YA DA <http://www.NVIDIA.com>).
6. Grafik Bağdaştırıcının sürücülerini yükledikten sonra çözünürlüğü yeniden **1920 x 1080** yapmaya çalışın.

Windows Vista® ya da Windows® 7'de:

1. Masaüstünü sağ tıklayın ve **Kişiselleştirme**'yi seçin.
2. **Görüntü Ayarlarını Değiştir**'i tıklayın.
3. **Gelişmiş Ayarlar**'i tıklayın.
4. Pencerenin en üstündeki açıklamadan grafik denetleyicisinin sağlayıcısını belirleyin (ör. NVIDIA, ATI, Intel vs.).
5. Güncelleştirilmiş sürücü için grafik kartı sağlayıcının web sitesine bakın (örneğin <http://www.ATI.com> YA DA <http://www.NVIDIA.com>).
6. Grafik Bağdaştırıcının sürücülerini yükledikten sonra çözünürlüğü yeniden **1920 x 1080** yapmaya çalışın.



**NOT:** Eğer çözünürlüğü 1920 x 1080 yapamıyorsanız, bilgisayarınızın üreticisiyle görüşün ya da 1920 x 1080 video çözünürlüğünü destekleyecek bir grafik bağdaştırıcısı satın alın.

---